



IP Office

1608, 1616 Phone User Guide

© 2011 AVAYA Tutti i diritti riservati.

Nota

Sebbene sia stata posta la massima cura nel verificare l'accuratezza e la completezza delle informazioni contenute nel presente documento al momento della stampa, Avaya Inc. non si assume alcuna responsabilità per eventuali errori. Nelle versioni future potrebbero venire inserite modifiche e correzioni alle informazioni contenute in questo documento.

Esonero dalla responsabilità sulla documentazione

Avaya Inc. non è responsabile per qualsiasi modifica, aggiunta o cancellazione effettuata sulla versione originale pubblicata di questa documentazione, a meno che tali modifiche, aggiunte o eliminazioni siano state effettuate da Avaya.

Esonero dalla responsabilità sui collegamenti

Avaya Inc. non è responsabile del contenuto e dell'affidabilità di qualsiasi sito Web a cui si fa riferimento in questa Documentazione e Avaya non avalla necessariamente i prodotti, i servizi o le informazioni contenuti o offerti al loro interno. Non possiamo garantire che tali collegamenti siano sempre attivi, e non abbiamo alcun controllo sulle pagine collegate.

Licenza

L'USO O L'INSTALLAZIONE DEL PRODOTTO CONFERMA L'ACCETTAZIONE DA PARTE DELL'UTENTE DEI TERMINI QUI RIPORTATI E DEI TERMINI GENERALI DI LICENZA DISPONIBILI SUL SITO WEB DI AVAYA A <http://support.avaya.com/LicenseInfo/> (CONDIZIONI GENERALI DI LICENZA). SE NON SI ACCETTA DI SOTTOSTARE A TALI TERMINI, PER OTTENERE IL RIMBORSO O UN ACCREDITO, SI DOVRÀ RESTITUIRE IL PRODOTTO(I) AL PUNTO DI ACQUISTO ENTRO 10 (10) GIORNI DALLA CONSEGNA.

Avaya garantisce all'Utente finale una licenza in base alle norme di licenza qui sotto descritte. Il numero di licenze e di unità di capacità per le quali la licenza è stata concessa è di uno (1), salvo nel caso in cui nella documentazione o in altro materiale a disposizione dell'Utente finale venga espressamente definito un numero diverso di licenze o di unità di capacità. Con il termine Unità di elaborazione si intende un singolo computer. Server indica un'Unità di elaborazione che fungerà da host e sulla quale è stato installato il software al quale potranno accedere più utenti. Software significa il programma per computer, originariamente rilasciato in licenza da Avaya e utilizzato dall'Utente finale, sia come prodotto a se stante sia come prodotto preinstallato sull'hardware. Hardware indica i prodotti hardware standard, originariamente venduti da Avaya e utilizzati dall'Utente finale.

Tipo(i) di licenza: Licenza per la/le Unità di elaborazione (DS).

L'Utente finale può installare e usare ogni copia del software su una sola Unità di elaborazione, a meno che nella documentazione e in altro materiale a disposizione dell'Utente finale venga espressamente dichiarato un numero diverso di Unità di elaborazione. Avaya potrebbe richiedere che la/le Unità di elaborazione venga identificata per tipo, numero di serie, caratteristiche principali, localizzazione o altre specifiche informazioni, oppure richiedere all'Utente finale di fornire ad Avaya queste informazioni tramite i mezzi elettronici definiti da Avaya per questo scopo specifico.

Copyright

A eccezione di quanto diversamente concordato altrove, il Prodotto è protetto da copyright e dalle altre leggi a protezione dei diritti di proprietà. La riproduzione, il trasferimento e o l'uso non autorizzato potrebbe venire perseguito penalmente o civilmente in base alle leggi in vigore. Componenti di terze parti Alcuni programmi software, o loro parti, inclusi nel prodotto potrebbero contenere software distribuito in base ad accordi con terze parti (Componenti di terze parti) che potrebbero prevedere termini che espandono o limitano i diritti di utilizzo di alcune parti del prodotto (Termini di terze parti). Le informazioni che identificano le Componenti di terze parti e i Termini di terze parti applicabili sono a disposizione nel sito Web di Avaya a: <http://support.avaya.com/ThirdPartyLicense/>

Intervento anti-frode di Avaya

Se si sospetta di essere vittime di frodi tariffarie e se si ha necessità di assistenza o supporto tecnico, mettersi telefonicamente in contatto con il Centro di assistenza tecnica di intervento anti-frode al numero +1-800-643-2353 (per gli Stati Uniti e il Canada). La sospetta vulnerabilità della sicurezza dei Prodotti Avaya deve essere comunicata ad Avaya all'indirizzo E-mail: securityalerts@avaya.com. Per avere a disposizione altri numeri di assistenza telefonica, accedere al sito Web di Avaya (<http://www.avaya.com/support>).

Marchi di fabbrica

Avaya e il logo Avaya sono marchi registrati di Avaya Inc. negli Stati Uniti d'America e in altre giurisdizioni. Salvo quanto diversamente stabilito in questo documento, i marchi contraddistinti da ®, TM ed SM sono, rispettivamente, marchi registrati, marchi di fabbrica e marchi di servizio di Avaya Inc. Tutti gli altri marchi di fabbrica sono di proprietà dei loro rispettivi titolari.

Informazioni sulla documentazione

Per avere a disposizione la versione più recente della documentazione, accedere al sito Web di Avaya (<http://www.avaya.com/support>) o al sito delle informazioni di IP Office (<http://marketingtools.avaya.com/knowledgebase/>).

Assistenza Avaya

Avaya mette a disposizione un numero telefonico al quale si potranno comunicare problemi o porre domande relative al proprio centro di contatto. Il numero dell'assistenza telefonica è 1-800-242-2121 (per gli Stati Uniti). Per gli altri numeri dell'assistenza telefonica, visitare il sito Web Avaya: <http://www.avaya.com/support>

Sommario

1. Introduzione	
1.1 Informazioni importanti sulla sicurezza.....	9
1.2 Telefoni '08.....	10
1.3 Telefoni '16.....	11
1.4 Moduli pulsanti.....	12
1.5 Tasti del telefono.....	13
1.6 Supporto del telefono.....	14
1.7 Etichette	15
1.8 Funzioni del telefono IP (1608 e 1616).....	15
1.9 Menu principali del telefono.....	16
1.10 Altri menu.....	18
1.11 Lettere di stato del telefono.....	19
1.12 Pulsanti/Menu di presenza.....	20
1.12.1 Utilizzare il menu di presenza.....	21
1.12.2 Pulsanti di presenza chiamata.....	22
1.12.3 Pulsanti di presenza in parallelo.....	24
1.12.4 Pulsanti di copertura chiamata.....	26
1.12.5 Pulsanti di presenza linea.....	28
2. Esecuzione delle chiamate	
2.1 Composizione En-Bloc.....	31
2.2 Opzioni dei tasti funzione di chiamata.....	32
2.3 Chiamare un utente dall'elenco dei contatti.....	33
2.4 Chiamare un utente dal registro chiamate.....	33
2.5 Ricomporre un numero precedente.....	34
2.6 Effettuare una chiamata cercapersone.....	34
2.7 Nascondere il proprio numero.....	35
2.8 Regolare il volume della chiamata.....	36
2.9 Disattivare l'audio di una chiamata.....	36
2.10 Terminare le chiamate.....	36
3. Rispondere alle chiamate	
3.1 Deviare una chiamata alla posta vocale.....	39
3.2 Ignorare una chiamata in arrivo.....	39
3.3 Rispondere a una chiamata cercapersone.....	39
3.4 Risposta automatica.....	39
3.5 Risposta chiamata.....	40
4. Ricomposizione	
4.1 Ricomporre una chiamata (modalità Uno).....	42
4.2 Ricomporre una chiamata (modalità Elenco).....	42
4.3 Selezionare la modalità di ricomposizione.....	43
4.4 Visualizzare i dettagli della chiamata.....	44
4.5 Aggiungere una chiamata ai contatti.....	44
5. Mettere in attesa e parcheggiare le chiamate	
5.1 Mettere in attesa le chiamate.....	47
5.1.1 Mettere in attesa una chiamata.....	47
5.1.2 Recuperare una chiamata in attesa.....	47
5.1.3 Passare da una chiamata all'altra.....	48
5.1.4 Trasferire una chiamata in attesa.....	48
5.2 Parcheggiare le chiamate.....	49
5.2.1 Parcheggiare utilizzando il menu.....	50
5.2.2 Annullare il parcheggio (menu Funzioni).....	50
5.2.3 Annullare il parcheggio (menu Stato).....	50
6. Trasferire le chiamate	
6.1 Trasferire alla posta vocale.....	52
6.2 Trasferire una chiamata in attesa.....	52
7. Codici di account	
7.1 Immissione forzata del codice di account.....	54
7.2 Immissione manuale del codice di account.....	54
8. Chiamate in conferenza	
8.1 Avviare una conferenza.....	56
8.2 Aggiungere una chiamata a una conferenza.....	56
8.3 Visualizzare i dettagli della conferenza.....	57
8.4 Disconnettere un interlocutore da una conferenza.....	57
8.5 Mettere in attesa una chiamata in conferenza.....	58
8.6 Trasferire le chiamate utilizzando la funzione di conferenza	58
9. Funzionamento della cuffia	
9.1 Volume della cuffia.....	60
9.2 Percorso audio vivavoce predefinito.....	60
10. Funzionamento dell'altoparlante vivavoce	
10.1 Volume dell'altoparlante.....	62
10.2 Percorso audio vivavoce predefinito.....	62
11. Contatti/Directory	
11.1 Visualizzare i dettagli dei contatti.....	65
11.2 Effettuare una chiamata dalla directory.....	66
11.3 Utilizzare la directory per altre funzioni.....	66
11.4 Aggiungere un nuovo contatto.....	67
11.4.1 Aggiungere un contatto dal registro chiamate... ..	68
11.4.2 Aggiungere un contatto dall'elenco di ricomposizione	68
11.5 Modificare un contatto.....	69
11.6 Eliminare un contatto.....	70
12. Registro chiamate	
12.1 Utilizzare il registro chiamate.....	73
12.2 Effettuare una chiamata dal registro chiamate.....	73
12.3 Visualizzare i dettagli della chiamata.....	74
12.4 Eliminare un record.....	75
12.5 Eliminare tutti i record.....	75
12.6 Aggiungere un record ai contatti.....	76
13. Posta vocale	
13.1 Avviso di messaggio in attesa.....	78
13.2 Controllare i messaggi.....	79
13.3 Inviare un messaggio.....	80
13.4 Annuncio della casella postale.....	81
13.5 Modalità e-mail.....	82
13.6 Modificare il codice della posta vocale.....	83
13.7 Posta vocale attiva/disattiva.....	83
13.8 Trasferire alla posta vocale.....	84
13.9 Inviare una chiamata alla posta vocale.....	84
13.10 Posta vocale visiva.....	84
14. Accesso/Uscita	
14.1 Effettuare l'accesso.....	87

14.1.1 Effettuare l'accesso a un telefono già in uso.....	87	17.2.14 Lampeggio ricevitore.....	119
14.1.2 Effettuare l'accesso a un telefono disconnesso	87	17.2.15 Gruppo	120
14.1.3 Effettuare l'accesso a un telefono non registrato	87	17.2.16 Chiama gruppo con il cercapersone.....	120
14.2 Disconnetti.....	88	17.2.17 Modifica stato cuffia.....	120
14.3 Blocco	88	17.2.18 Risposta automatica interna.....	120
14.4 Blocco automatico.....	89	17.2.19 Suoneria disattiva.....	120
14.5 Sblocco	89	17.2.20 Configurazione autonoma.....	121
14.6 Modificare il codice di accesso.....	90	17.2.21 Invia tutte le chiamate.....	121
14.7 Annullare la registrazione.....	90	17.2.22 Imposta servizio notturno per il gruppo di ricerca	121
15.Reindirizzare le chiamate		17.2.23 Ora del giorno.....	122
15.1 Seguimi	93	17.2.24 Timer	122
15.1.1 Seguimi a (menu Funzioni).....	94	17.2.25 Utente	123
15.1.2 Seguimi (menu Stato).....	94	18.Impostazioni telefono	
15.1.3 Seguimi qui (menu Funzioni).....	95	18.1 Abbinamento cellulari.....	127
15.2 Inoltrare le chiamate.....	96	18.2 Nascondi numero.....	127
15.2.1 Inoltro incondizionato (menu Stato).....	99	18.3 Modalità di ricomposizione.....	128
15.2.2 Inoltro incondizionato (menu Funzioni).....	100	18.4 Composizione En-Bloc.....	129
15.2.3 Inoltra su mancata risposta (menu Stato).....	101	18.5 Blocco automatico.....	129
15.2.4 Inoltra su occupato (menu Stato).....	102	18.6 Controlli della suoneria.....	130
15.2.5 Inoltra su occupato/mancata risposta (menu Funzioni)	103	18.6.1 Disattivare la suoneria.....	130
15.3 Non disturbare.....	104	18.6.2 Allarme visivo.....	131
15.3.1 Attivare/Disattivare DND (menu Funzioni).....	105	18.6.3 Allarme sonoro	131
15.3.2 DND disattivo (menu Stato).....	105	18.6.4 Squillo di copertura.....	131
15.3.3 Eccezioni di Non disturbare.....	105	18.6.5 Squillo della suoneria.....	132
15.4 Abbinamento.....	106	18.6.6 Volume della suoneria.....	133
15.4.1 Controllo abbinamento cellulari.....	106	18.6.7 Risposta automatica interna.....	133
16.Gruppi		18.7 Controlli del display.....	134
16.1 Appartenenza a un gruppo.....	108	18.7.1 Luminosità del display	134
16.1.1 Attivare/Disattivare l'appartenenza a un gruppo (menu Stato).....	108	18.7.2 Contrasto del display.....	134
16.1.2 Attivare/Disattivare l'appartenenza a un gruppo (menu Funzioni).....	109	18.7.3 Visualizzazione del timer chiamata.....	135
16.2 Stato di servizio del gruppo e fallback.....	110	18.7.4 Visualizzazione della durata dell'ultima chiamata	135
16.2.1 Modificare lo stato di servizio di un gruppo (menu Funzioni)	111	18.7.5 Lingua del display.....	136
16.2.2 Modificare lo stato di servizio di un gruppo (menu Stato)	112	18.7.6 Nome visualizzato.....	137
16.2.3 Modificare il fallback del gruppo.....	113	18.7.7 Uscita automatica menu A.....	137
17.Funzioni pulsante		18.7.8 Mostra chiamata in attesa.....	138
17.1 Programmare un pulsante.....	116	18.7.9 Timer di inattività (recupero automatico).....	138
17.2 Funzioni.....	117	18.8 Volume e audio.....	139
17.2.1 Composizione abbreviata.....	118	18.8.1 Clic sui pulsanti.....	140
17.2.2 Programma Composizione abbreviata.....	118	18.8.2 Toni di errore.....	140
17.2.3 Immissione di un codice di account.....	118	18.8.3 Volume della suoneria.....	140
17.2.4 Soppressione AD.....	118	18.8.4 Volume del microtelefono.....	140
17.2.5 Richiamata automatica.....	118	18.8.5 Volume della cuffia.....	140
17.2.6 Uscita	118	18.8.6 Volume dell'altoparlante.....	141
17.2.7 Inoltro chiamata tutte.....	118	18.8.7 Controllo automatico del gain.....	141
17.2.8 Parcheggio chiamata.....	119	18.8.8 Percorso audio vivavoce predefinito.....	141
17.2.9 Parcheggio chiamata su altro int.....	119	18.9 Backup/Ripristino	142
17.2.10 Risposta chiamata.....	119	18.9.1 Backup	142
17.2.11 Risposta chiamata instradata.....	119	18.9.2 Ripristino	143
17.2.12 Directory	119	18.10 Visualizzare le informazioni.....	144
17.2.13 Disconnetti.....	119	19.Menu Stato	
		19.1 Non disturbare.....	148
		19.2 Seguimi a.....	148
		19.3 Seguimi qui.....	149
		19.4 Inoltra su occupato.....	149
		19.5 Inoltra su mancata risposta.....	150

19.6 Inoltro incondizionato.....	150	23.26 Parcheggio chiamata.....	183
19.7 Inoltrata qui.....	151	23.27 Numero di slot di parcheggio.....	183
19.8 Appartenenza a un gruppo.....	151	23.28 Preferenza della linea di squillo.....	183
19.9 Stato di servizio del gruppo.....	151	23.29 Codici brevi.....	183
19.10 Abbinamento cellulari.....	152	23.30 Small Community Network.....	183
19.11 Chiamate parcheggiate.....	152	23.31 Amministratore di sistema.....	184
19.12 Allarmi di sistema.....	152	23.32 Utente del telefono di sistema.....	184
		23.33 Abbinamento.....	184
		Index	185

20.Codici brevi

21.Amministrazione del sistema

21.1 Controllare la versione del sistema e del software....	158
21.2 Controllare le impostazioni orarie.....	159
21.3 Impostare la data.....	159
21.4 Impostare l'ora.....	160
21.5 Impostare le differenze di orario.....	160
21.6 Spegnimento del sistema.....	161
21.7 Gestione delle memory card.....	162
21.8 Allarmi di sistema.....	163

22.Menu del telefono

22.1 Menu Funzioni.....	167
22.2 Menu Configurazione autonoma.....	169
22.3 Menu Posta vocale visiva.....	170
22.4 Menu Stato.....	171
22.5 Menu A del telefono.....	172
22.6 Menu Registro chiamate.....	173
22.7 Menu Contatti.....	174
22.8 Menu Ricomponi.....	175
22.9 Menu Telefono bloccato.....	176
22.10 Menu Amministratore di sistema.....	177
22.11 Schermate di errore.....	178

23.Glossario

23.1 Squillo abbreviato.....	180
23.2 Pulsante di presenza.....	180
23.3 Squillo di notifica.....	180
23.4 Attesa automatica.....	180
23.5 Pulsante di presenza in parallelo.....	180
23.6 Pulsante di presenza chiamata.....	180
23.7 Pulsante di copertura chiamata.....	180
23.8 Squillo di copertura.....	180
23.9 Non disturbare.....	180
23.10 Eccezioni di Non disturbare.....	181
23.11 Seguimi.....	181
23.12 Seguimi qui.....	181
23.13 Seguimi a.....	181
23.14 Inoltra su occupato.....	181
23.15 Inoltra su mancata risposta.....	181
23.16 Inoltro incondizionato.....	182
23.17 Gruppo.....	182
23.18 Preferenza di linea inattiva.....	182
23.19 Abbinamento interno.....	182
23.20 Pulsante di presenza linea.....	182
23.21 Sessione chiusa.....	183
23.22 Codice di accesso.....	183
23.23 Chiamata persa.....	183
23.24 Chiamata di gruppo persa.....	183
23.25 Abbinamento cellulari.....	183

Capitolo 1.

Introduzione

1. Introduzione

Questa guida fa riferimento ai telefoni 1608 e 1616 utilizzati su un sistema telefonico Avaya IP Office .

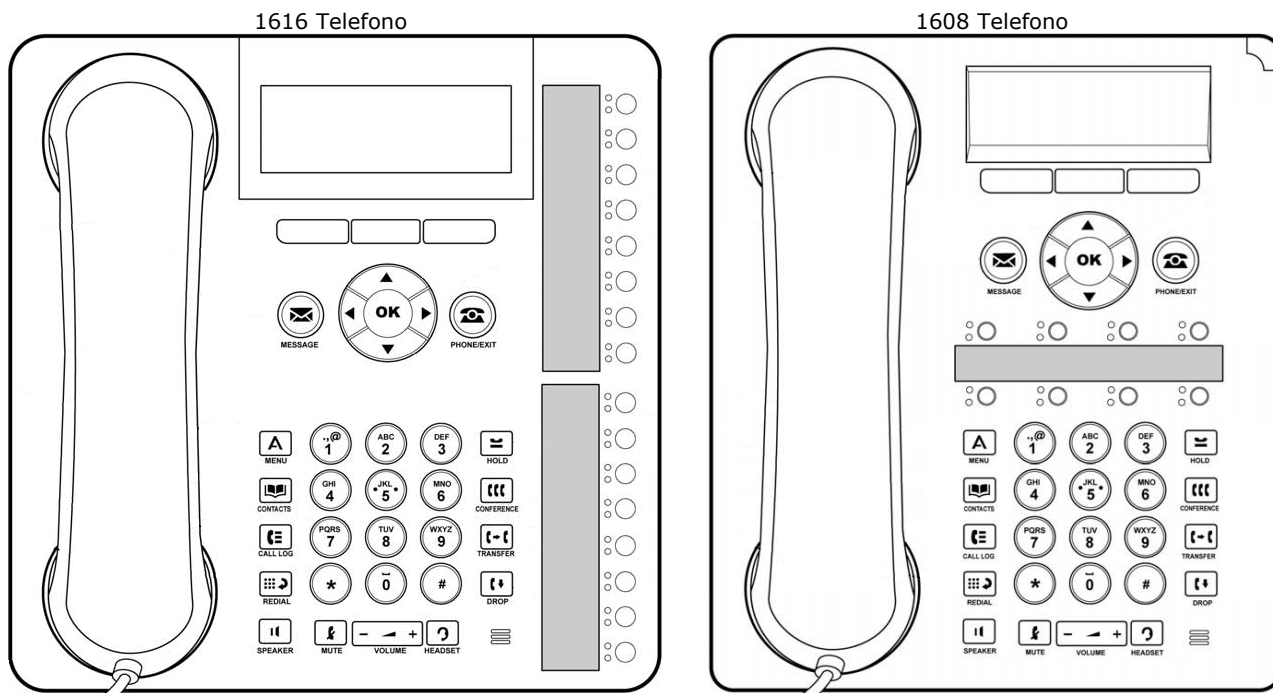

1.1 Informazioni importanti sulla sicurezza

- **! Attenzione:** questo microtelefono potrebbe raccogliere oggetti di piccole dimensioni come spille o graffette metalliche.
- In caso di sovratensione, EFT o ESD, le chiamate potrebbero essere disconnesse. Dopo un episodio di sovratensione, EFT o ESD, solitamente il telefono si riavvia.
- L'utilizzo di un cellulare, un portatile, un telefono GSM o una ricetrasmittente in prossimità di un telefono Avaya potrebbe provocare interferenze.
- Evitare di connettere direttamente il telefono alla rete telefonica esterna.

1.2 Telefoni '08

Il diagramma sottostante mostra le principali funzioni di un telefono 1608 .

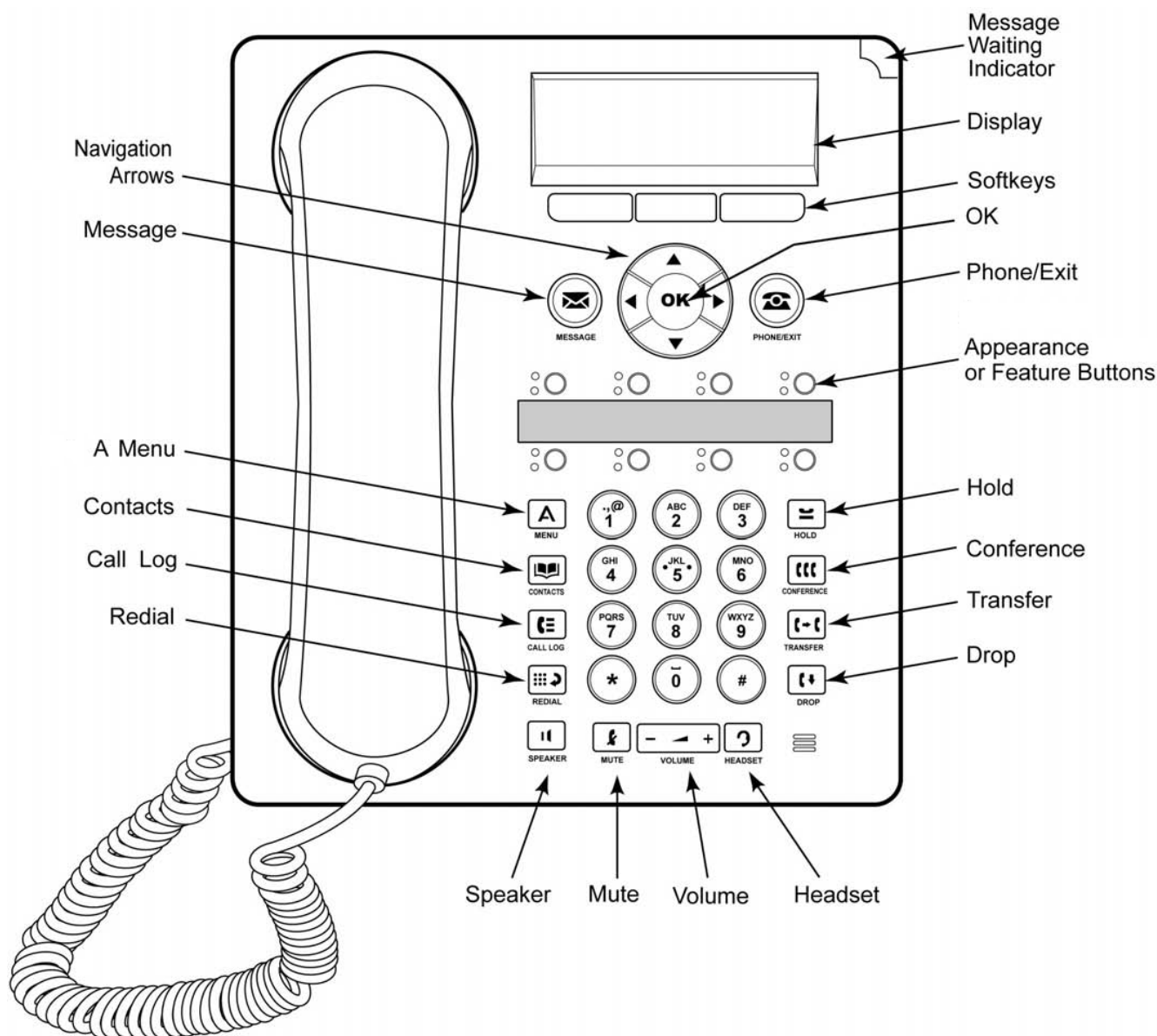

- Questo telefono dispone di 8 pulsanti programmabili.
 - Per impostazione predefinita, i primi tre pulsanti vengono usati come pulsanti di presenza per le chiamate effettuate e ricevute. L'amministratore di sistema può configurare dei pulsanti di presenza aggiuntivi.
 - Qualsiasi pulsante non configurato come pulsante di presenza può essere configurato per una vasta gamma di funzioni del sistema telefonico. Questi pulsanti sono chiamati pulsanti funzione. L'amministratore di sistema può svolgere questa operazione o, per un numero limitato di funzioni, l'utente stesso può procedere in tal senso utilizzando il menu [Configurazione autonoma](#) ^[16] del telefono.
- Il telefono viene fornito insieme a un supporto integrale orientabile in due posizioni senza richiedere l'uso di strumenti. Quando è utilizzato in posizione verticale, è possibile ribaltare un piolo di plastica vicino al supporto dell'auricolare del microtelefono per aumentare la stabilità del microtelefono, quando non viene utilizzato.
- Il telefono comprende un altoparlante vivavoce e un microfono per l'utilizzo in modalità vivavoce. L'altoparlante è posizionato sotto il microtelefono. Il microfono è posizionato in basso a destra della tastiera.
- Il telefono è dotato di una presa per il collegamento delle cuffie.
- I telefoni 1608 e 1616 sono connessi al sistema telefonico tramite la rete di dati IP e comprendono pertanto alcune opzioni aggiuntive, fare riferimento alla sezione [Funzioni del telefono IP](#) ^[15].

1.3 Telefoni '16

Il diagramma sottostante mostra le principali funzioni di un telefono 1616 .

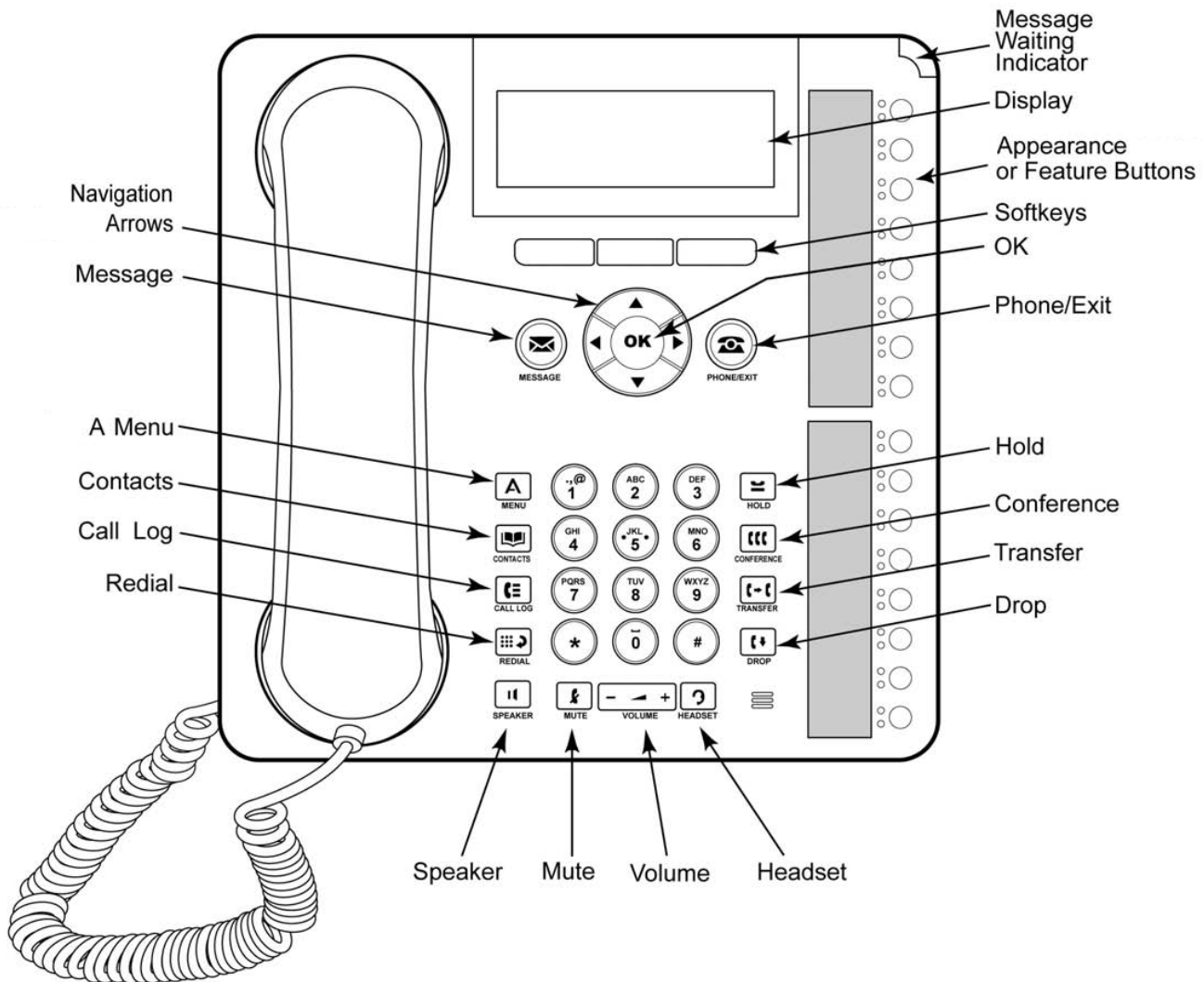

- L'angolo del display può essere variato al fine di garantire una visione ottimale.
- Questo telefono dispone di 16 pulsanti programmabili.
- Il telefono inoltre supporta fino a 3 moduli pulsanti add-on BM32, ciascuno contenente 32 pulsanti.
 - Per impostazione predefinita, i primi tre pulsanti vengono usati come pulsanti di presenza per le chiamate effettuate e ricevute. L'amministratore di sistema può configurare dei pulsanti di presenza aggiuntivi.
 - Qualsiasi pulsante non configurato come pulsante di presenza può essere configurato per una vasta gamma di funzioni del sistema telefonico. Questi pulsanti sono chiamati pulsanti funzione. L'amministratore di sistema può svolgere questa operazione o, per un numero limitato di funzioni, l'utente stesso può procedere in tal senso utilizzando il menu [Configurazione autonoma](#) ^[116] del telefono.
- Il telefono viene fornito insieme a un supporto integrale orientabile in due posizioni senza richiedere l'uso di strumenti. Quando è utilizzato in posizione verticale, è possibile ribaltare un piolo di plastica vicino al supporto dell'auricolare del microtelefono per aumentare la stabilità del microtelefono, quando non viene utilizzato.
- Il telefono comprende un altoparlante vivavoce e un microfono per l'utilizzo in modalità vivavoce. L'altoparlante è posizionato sotto il microtelefono. Il microfono è posizionato in basso a destra della tastiera.
- Il telefono è dotato di una presa per il collegamento delle cuffie.
- I telefoni 1608 e 1616 sono connessi al sistema telefonico tramite la rete di dati IP e comprendono pertanto alcune opzioni aggiuntive, fare riferimento alla sezione [Funzioni del telefono IP](#) ^[117].

1.4 Moduli pulsanti

I telefoni 1416 e 1616 supportano delle unità aggiuntive chiamate moduli pulsanti. Ciascun modulo pulsanti rende disponibili 32 pulsanti aggiuntivi per il telefono, da utilizzare come [pulsanti di presenza](#)^[20] e/o [pulsanti funzione](#)^[116].



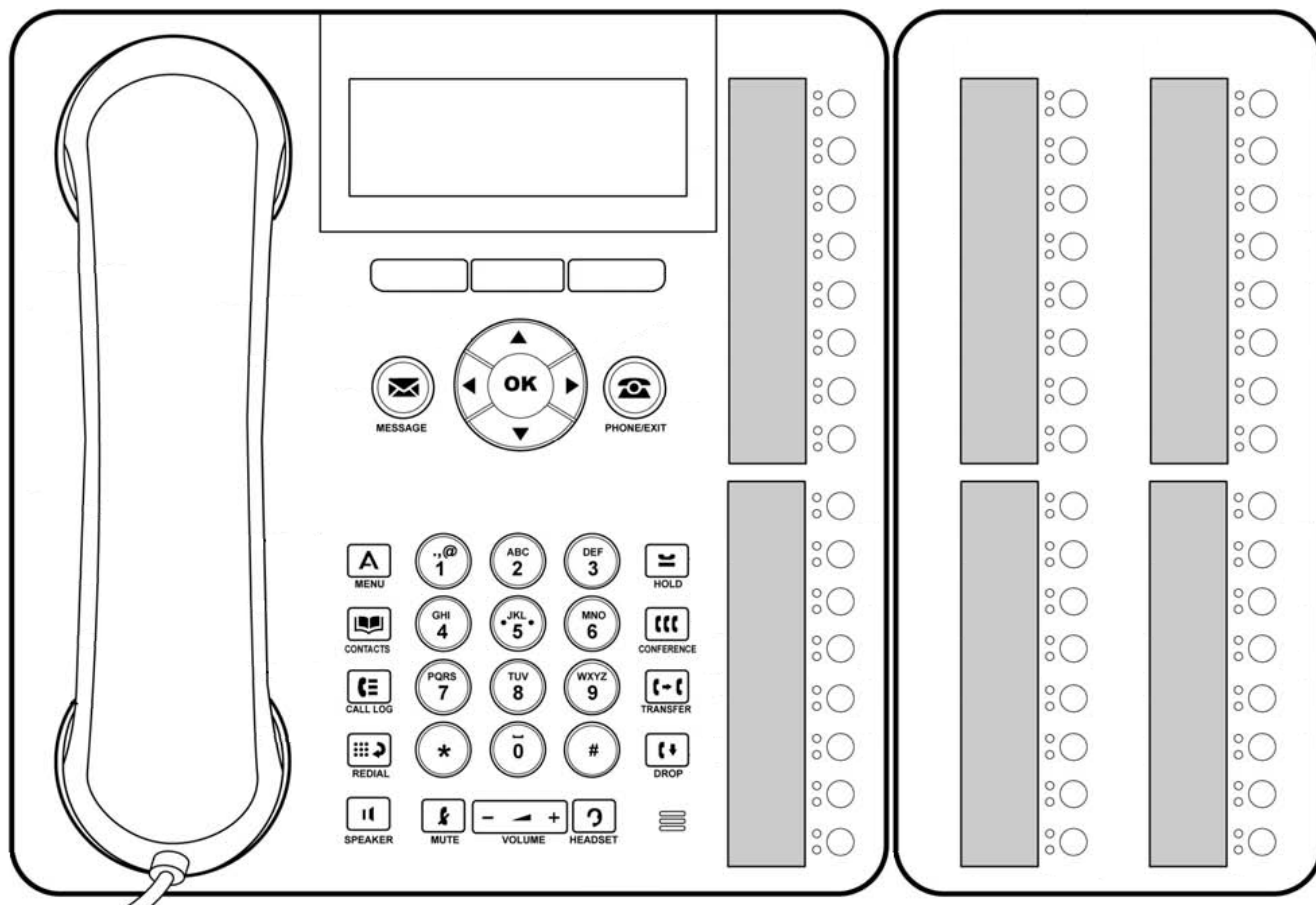







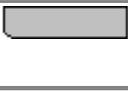

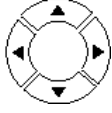















È possibile collegare fino a 3 moduli pulsanti ad un telefono 1416 o 1616. Tuttavia, il numero di moduli pulsanti supportati dal sistema telefonico potrebbe essere limitato dal numero complessivo di moduli pulsanti collegati agli altri telefoni del sistema telefonico.



- Non connettere o disconnettere un modulo pulsanti autonomamente. L'amministratore di sistema svolgerà questa operazione, se necessario. Un eventuale errore in fase di connessione e riavvio del dispositivo nell'ordine corretto potrebbe provocare il malfunzionamento del telefono.
- Il modulo pulsanti utilizzato per i telefoni 1416 non può essere utilizzato sui telefoni 1616, e viceversa.

1.5 Tasti del telefono

I seguenti tasti sono disponibili sul telefono:

Tasto	Descrizione
	Tasti funzione - Questi tre tasti posizionati sotto il display hanno funzioni variabili. Quando il tasto è attivo, la relativa funzione è indicata dall'etichetta testuale soprastante. Il tasto di sinistra è solitamente collegato al tasto OK .
	Messaggio - Questo tasto viene usato per accedere al sistema di posta vocale. Per impostazione predefinita, il tasto usa una serie di menu sul display del telefono.
	Tasti di navigazione - Premere i tasti freccia  su e giù  per scorrere all'interno degli elenchi. L'icona freccia   indica l'attuale posizione dell'utente in un elenco. In alcuni menu, è anche possibile utilizzare i tasti freccia  destra e sinistra  per l'accesso a vari livelli del menu. Un'opzione del menu che consente di accedere a un sottomenu è indicata dall'icona dei tre punti ... (ellissi) vicino al nome. In alcuni menu, i simboli  e  nel display indicano un valore modificabile premendo i tasti freccia  destra e sinistra  .
	OK - Il tasto OK solitamente corrisponde alla funzione offerta dal tasto funzione di sinistra sotto allo schermo.
	TELEFONO/ESCI - Questo tasto viene usato per uscire da un menu e tornare al menu dei pulsanti di presenza. Durante una chiamata, è anche possibile utilizzarlo per cambiare lo stato delle opzioni visualizzate nel menu di presenza.
	MENU - Questo tasto viene usato per accedere a un menu di informazioni e impostazioni del telefono.
	CONTATTI ^[64] - Questo tasto viene usato per visualizzare varie directory (personali e condivise) di nomi e numeri di telefono ai quali l'utente ha accesso.
	REGISTRO CHIAMATE ^[72] - Questo tasto visualizza un record delle chiamate ricevute, perse e in uscita più recenti. Il pulsante si illumina quando sono presenti nuove chiamate perse.
	RICOMPONI ^[42] - Questo tasto viene usato per ricomporre l'ultimo numero chiamato o per visualizzare un elenco delle ultime chiamate effettuate all'interno del quale è possibile selezionare il numero da richiamare.
	ATTESA ^[47] - Questo tasto viene usato per mettere in attesa la chiamata attualmente in corso.
	CONFERENZA ^[56] - Questo tasto viene usato per avviare una chiamata in conferenza e per aggiungere chiamanti a una conferenza esistente.
	TRASFERISCI ^[52] - Questo tasto viene usato per trasferire le chiamate a un altro numero.
	DISCONNETTI ^[36] - Premere il tasto Disconnetti per disconnettere la chiamata attiva. Questo tasto può anche essere usato per reindirizzare una chiamata che sta squillando alla posta vocale. Durante una chiamata in conferenza, premere il tasto Disconnetti per disconnettere un utente da una chiamata in conferenza.
	VOLUME ^[146] - Premere + più o - meno sul tasto Volume per regolare il volume della chiamata in arrivo. È possibile impostare volumi diversi per la suoneria, il microtelefono, la cuffia e l'altoparlante.
	CUFFIA ^[60] - Questo tasto viene usato per rispondere a e terminare le chiamate utilizzando una cuffia connessa alla presa delle cuffie del telefono. Il pulsante è acceso quando è in corso una chiamata in cuffia.
	DISATTIVA AUDIO ^[36] - Questo tasto può essere usato per disattivare l'audio del microfono della chiamata in corso. Il pulsante è acceso quando la funzione di disattivazione dell'audio è attiva.
	ALTOPARLANTE ^[62] - Questo tasto viene usato per rispondere a e terminare le chiamate utilizzando l'altoparlante vivavoce e il microfono del telefono. Il pulsante è acceso quando è in corso una chiamata in vivavoce.
	Questi tasti hanno due funzioni: <ul style="list-style-type: none"> Tasti di presenza ^[20] - Questo pulsante rappresenta le chiamate che è possibile effettuare o ricevere. Pulsanti funzione ^[116] - I tasti che non sono stati configurati come tasti di presenza possono essere usati per altre funzioni.

1.6 Supporto del telefono

Tutti i telefoni vengono forniti con un supporto a due posizioni che si aggancia alla base del telefono in dotazione, come mostrato in seguito. Una volta montato, il supporto può essere utilizzato in una delle due posizioni per cambiare l'angolo del telefono.

Quando si cambia la posizione del supporto, verificare che il supporto sia bloccato nella posizione desiderata. Appena sotto il microtelefono del dispositivo, si trova un piccolo piolo di plastica. Questo piolo può essere ribaltato per aumentare la stabilità del microtelefono, quando il supporto viene usato per posizionare il telefono verticalmente.

Sui telefoni 1416 e 1616, l'angolo del display del telefono può inoltre essere regolato come descritto in seguito.

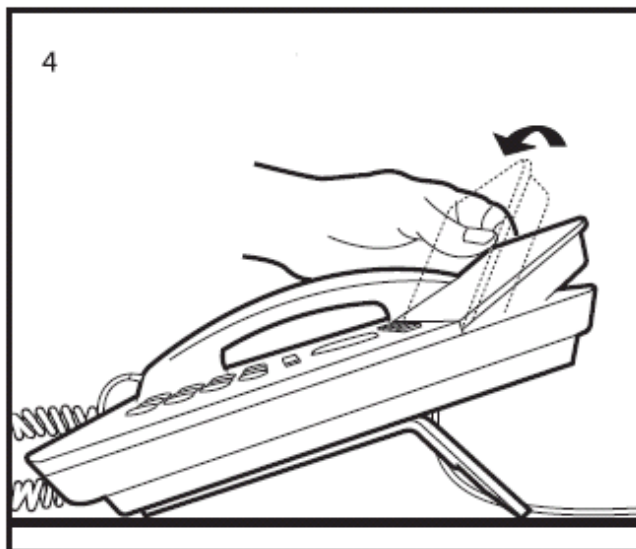
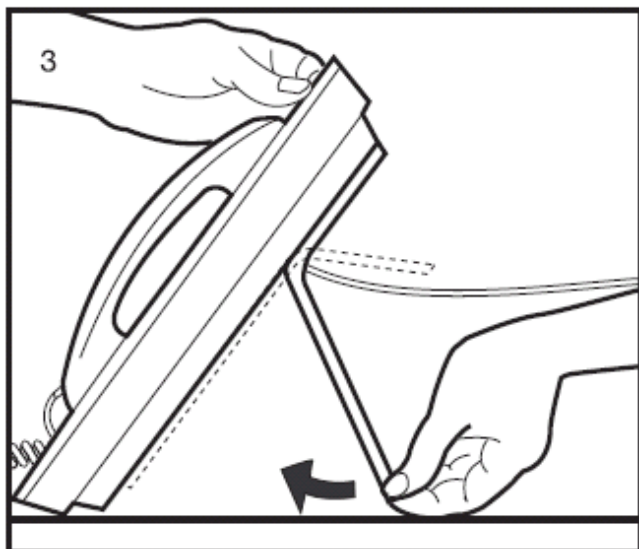
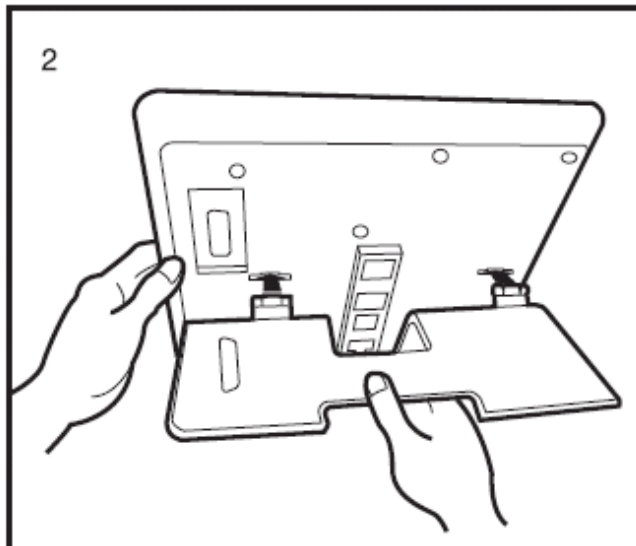
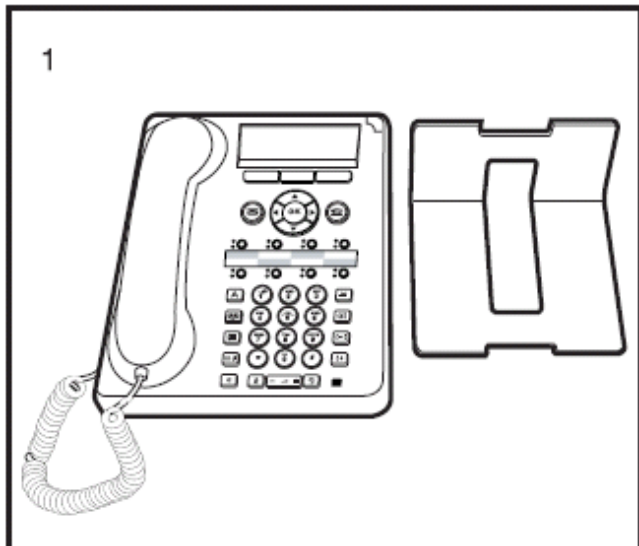

1.7 Etichette

Vicino al pulsante di presenza linea/chiamata e al pulsante funzione c'è un'etichetta di carta. L'etichetta identifica il numero di presenza linea/chiamata o la funzione programmata sul pulsante dall'amministratore di sistema. È possibile rimuovere le etichette per cambiare un'etichetta o scrivere su un'etichetta vuota. È inoltre possibile utilizzare etichette stampate per il telefono. Contattare l'amministratore di sistema per maggiori informazioni.

1.8 Funzioni del telefono IP (1608 e 1616)

I telefoni 1608 e 1616 si connettono al sistema telefonico utilizzando una connessione IP e supportano varie funzioni aggiuntive:



- Il telefono utilizza una connessione 10/100 Ethernet per connettersi al sistema telefonico tramite la rete IP.
- Il telefono comprende una porta Ethernet 10/100 pass through per PC che può essere utilizzata anche per connettere un computer alla rete utilizzando la stessa connessione usata dal telefono. L'utilizzo di questa porta può essere disattivato dall'amministratore di sistema, nel caso in cui non sia supportata.
- Il telefono potrebbe essere alimentato dalla rete se il protocollo Power over Ethernet (PoE) è disponibile. In caso contrario, il telefono deve essere alimentato per mezzo di un'unità di alimentazione indipendente.

1.9 Menu principali del telefono



I menu principali sono descritti in seguito. È possibile spostarsi tra i menu utilizzando il tasto  **TELEFONO**. Questa operazione è disponibile anche nel corso di una chiamata, e alla ricezione di un avviso di chiamata. In aggiunta, è possibile accedere ai menu dal menu di presenza della chiamata premendo i tasti funzione **Stato** e **Funzioni** quando vengono visualizzati.

Menu Presenza

Inattivo

G	299 11:00 01/26	
↓	a=	
Status	Features	
		

Attivo

Call: Incoming		
↓ a=Extn307	0:00:12	
307	>>	
		

Questo menu viene utilizzato per visualizzare informazioni sui pulsanti  configurati per le funzioni di presenza. Essi sono solitamente i primi tre pulsanti del telefono, ma l'amministratore di sistema può configurare dei pulsanti aggiuntivi.



Utilizzare i tasti freccia  su e giù  per scorrere tra i dettagli di ciascun pulsante.

Il display dei pulsanti con una chiamata attualmente in corso visualizzerà i dettagli della chiamata associata.

Il display dei pulsanti inattivi visualizzerà l'etichetta predefinita del pulsante e le etichette dei tasti funzione utilizzati per accedere agli altri menu principali.

Questi pulsanti non configurati come pulsanti di presenza possono essere usati come [pulsanti funzione](#) ^[116].

Menu Stato



Status		
↓ Mobile Twinning	[on]	
Off	Exit	
		

Il menu **Stato** non è sempre visibile. Esso viene visualizzato quando sono state attivate funzioni di instradamento speciali per le chiamate. Ad esempio, la funzione Non disturbare è attiva.

Il menu compare anche nel caso in cui l'amministratore di sistema abbia assegnato all'utente l'autorizzazione necessaria a cambiare lo stato di appartenenza ai gruppi di ricerca o lo stato di servizio dei gruppi di ricerca.

Un riepilogo delle opzioni del menu è visualizzato nel [diagramma del menu Stato](#) ^[177].



Menu Funzioni

Features		
↓ Pickup...		
Select	Exit	
		



Il menu Funzioni viene usato per accedere a e configurare una vasta gamma di impostazioni dell'utente. L'amministratore di sistema può controllare alcune delle opzioni disponibili all'interno del menu. Solitamente si tratta di impostazioni salvate dal sistema telefonico che potranno essere applicate anche nel caso in cui l'utente acceda a un altro telefono.

Un riepilogo delle opzioni del menu è visualizzato nel [diagramma del menu Funzioni](#) ^[167].

Menu Funzioni pulsante

Button Features		
↓ GrpPg		
Select	Exit	
		

I  pulsanti non configurati dagli amministratori di sistema come pulsanti di presenza possono essere usati per altre funzioni speciali.

È possibile accedere alla funzione del pulsante premendo il pulsante appropriato. Tuttavia, è anche possibile accedervi dalla sezione Funzioni pulsante del menu **Funzioni** (premere il tasto funzione **Funzioni** e selezionare **Funzioni pulsante**). I tasti freccia  su e giù  possono quindi essere usati per scorrere tra i pulsanti programmati. La spia rossa del pulsante associato lampeggerà brevemente.

L'azione di ciascun pulsante viene solitamente impostata dall'amministratore di sistema. Tuttavia, è anche possibile utilizzare il [menu Configurazione autonoma](#) ^[116] per selezionare e assegnare le azioni ai pulsanti.

Spostarsi tra i menu

Nel corso di una chiamata, sarà possibile accedere agli altri menu principali. Premere il tasto  **TELEFONO** per passare dal normale menu di presenza all'elenco degli altri menu disponibili.

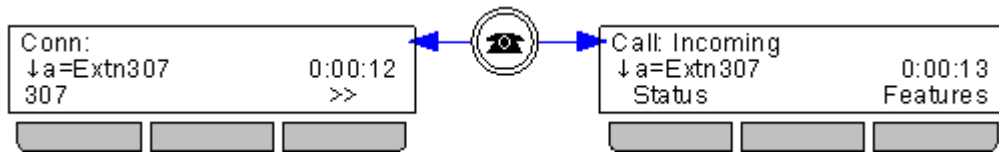

È anche possibile utilizzare il  tasto freccia sinistra per spostarsi tra i menu Presenza, **Funzioni** e **Funzioni pulsante** .

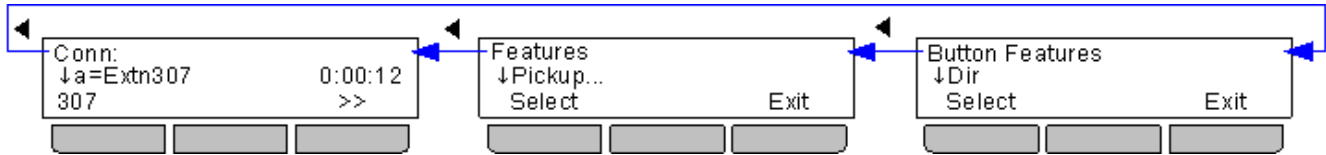





1.10 Altri menu

Oltre ai [menu principali del telefono](#)^[16], esistono vari menu aggiuntivi accessibili premendo dei tasti specifici.

- [Menu Ricomponi](#)^[42]

Redial			
↓Extn 307	307	16:12	01/26
Call	Details	Exit	



  

È possibile accedere a questo menu premendo il tasto . Esso visualizza un elenco delle 10 chiamate in uscita effettuate più di recente.

È possibile [configurare il telefono](#)^[43] in modo da ricomporre semplicemente l'ultimo numero chiamato, nel qual caso il menu non viene visualizzato.

A - Menu A

Menu: Top		
↓Screen/Sounds...		
Select		Exit

Premere il tasto **A MENU** per accedere a un menu utilizzabile per controllare varie impostazioni del telefono. Si tratta principalmente di impostazioni salvate dal telefono, piuttosto che impostazioni dell'utente applicabili a tutti i dispositivi utilizzati.

Il [diagramma del menu A del telefono](#)^[172] mostra un riepilogo delle opzioni del menu.

- [Menu Contatti/Directory](#)^[64]

Directory: ◀All▶		
DIAL NAME		
List	New	Exit



È possibile accedere a questo menu premendo il tasto . Esso viene utilizzato per visualizzare i nomi e i numeri utilizzabili per effettuare le chiamate.

La directory comprende i nomi salvati in modo da poter essere utilizzati da tutti gli utenti, i nomi riservati all'uso solo da parte dell'utente e il nome e i numeri di tutti gli altri utenti e gruppi del sistema telefonico.

Il diagramma [Menu Contatti](#)^[174] mostra un riepilogo delle opzioni del menu.

- [Menu Registro chiamate](#)^[72]

Call Log: ◀All▶		
↓Extn201	15:19	01/26
Call	Details	More

È possibile accedere a questo menu premendo il tasto . Il registro chiamate visualizzato è quello memorizzato nel sistema telefonico. In caso di accesso a un altro dispositivo delle serie 1400, 1600, 9400, 9500, 9600, M-Series o T-Series, il registro chiamate viene trasferito su questo dispositivo.



Il registro chiamate contiene le 10 chiamate ricevute, effettuate e perse più recenti.

Se l'amministratore di sistema ha configurato questa impostazione, il registro chiamate può anche includere le chiamate perse dei gruppi di ricerca dei quali l'utente è membro.

Il diagramma del menu [Registro chiamate](#)^[173] mostra un riepilogo delle opzioni del menu.

- [Menu Posta vocale visiva](#)^[78]

Visual Voice		
↓Listen		4/0/1
Select	-	Exit

  

È possibile accedere a questo menu premendo il tasto . Esso viene utilizzato per accedere al sistema di posta vocale e riprodurre i messaggi della casella di posta vocale, registrare e inviare messaggi agli altri utenti e cambiare varie impostazioni della casella postale.

Il diagramma del menu [Posta vocale visiva](#)^[175] mostra un riepilogo delle opzioni del menu.

1.11 Lettere di stato del telefono

Le serie di lettere visualizzate nell'angolo superiore sinistro del display vengono usate per indicare lo stato di varie funzioni.

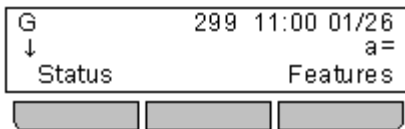

- B = Bloccato**
 La lettera **B** viene visualizzata sul display del telefono quando l'amministratore di sistema ha impostato lo stato dell'utente come bloccato per le chiamate in uscita. Se questa impostazione è attiva, è possibile effettuare solo chiamate interne.
- D = Deviare (inoltro) le chiamate**
 La lettera **D** viene visualizzata sul display del telefono quando la funzione di inoltro incondizionato è attiva.
- G = Membro di un gruppo (nel gruppo)**
 La lettera **G** viene visualizzata sul display del telefono quando l'utente è stato configurato come membro di un gruppo di ricerca e l'appartenenza al gruppo è attiva. In questo caso, l'utente potrebbe ricevere anche le chiamate indirizzate al gruppo di ricerca.
- N = Nessuna chiamata (Non disturbare)**
 Una lettera **N** viene visualizzata sul display del telefono quando la funzione Non disturbare è attiva.
- O = Fuori servizio**
 Una lettera **O** viene visualizzata sul display del telefono quando uno dei gruppi dei quali l'utente è membro è impostato in modalità Servizio notturno. In questa modalità, le chiamate indirizzate al gruppo vengono trasferite alla destinazione di fallback, se impostata, o alla posta vocale, se disponibile.
- T = Abbinato**
 La lettera **T** viene visualizzata sul display, se il telefono è abbinato internamente al telefono dell'utente. Le chiamate indirizzate all'utente vengono visualizzate su entrambi i telefoni, che possono essere indistintamente utilizzati per la risposta.
- R = Resilienza**
 Una lettera **R** viene visualizzata sul display del telefono, se il telefono sta funzionando in modalità di resilienza. Questa modalità viene utilizzata nel caso in cui si sia verificato un problema con il sistema telefonico sul quale è stato registrato il telefono dell'utente e un altro sistema stia attualmente fornendo supporto temporaneo per il telefono dell'utente. In questa modalità, alcune funzioni potrebbero non essere disponibili e le chiamate potrebbero essere gestite diversamente.
- S = Allarme di sistema**
 Se l'utente è stato configurato come [amministratore di sistema](#)^[158], una lettera **S** visualizzata sul display del telefono indica la presenza di un [allarme di sistema](#)^[163].

1.12 Pulsanti/Menu di presenza

I pulsanti di presenza vengono usati per rappresentare le chiamate effettuate e ricevute dall'utente e dagli altri utenti sul sistema telefonico. Questi pulsanti vengono configurati dall'amministratore di sistema. Solitamente, i primi tre pulsanti sono pulsanti di presenza chiamata, ma è possibile configurare altri pulsanti come pulsanti di presenza.

Esistono quattro tipi diversi di tasti di presenza configurabili dall'amministratore di sistema:

- **Pulsanti di presenza chiamata** ^[22]
Questi pulsanti rappresentano le chiamate telefoniche ordinarie. Ciascuna presenza chiamata disponibile può essere utilizzata per effettuare e/o ricevere chiamate. Le impostazioni predefinite solitamente prevedono esclusivamente tre tasti di presenza chiamata.
- **Pulsanti di presenza in parallelo** ^[24]
Ciascuno di questi tasti di presenza corrisponde allo specifico tasto di presenza chiamata di un altro utente. Essi consentono di rispondere alle chiamate dell'altro utente sulla presenza chiamata corrispondente o di effettuare una chiamata alla quale l'altro utente può rispondere utilizzando la presenza chiamata corrispondente.
- **Pulsanti di copertura chiamata** ^[26]
Questi tasti di presenza rappresentano un altro utente. Quando l'altro utente riceve una chiamata in attesa di risposta, il tasto di copertura chiamata di quell'utente comincerà a visualizzare una notifica e potrà essere usato per rispondere alla chiamata.
- **Pulsanti di presenza linea** ^[28]
Questi pulsanti rappresentano le linee telefoniche specifiche connesse al sistema telefonico. Il pulsante può essere utilizzato per effettuare una chiamata utilizzando quella linea o per rispondere a una chiamata su quella linea. Vari utenti possono disporre di tasti di presenza linea rappresentanti la stessa linea. Il display del telefono e le spie dei tasti indicheranno che la linea è utilizzata da altri utenti, oltre che dall'utente principale.

Display/Menu dei pulsanti di presenza

Inattivo

G	299 11:00 01/26
↓	a=
Status	Features



Attivo

Call: Incoming	
↓ a=Extn307	0:00:12
307	>>



Questo menu viene utilizzato per visualizzare informazioni sui pulsanti  configurati per le funzioni di presenza. Essi sono solitamente i primi tre pulsanti del telefono, ma l'amministratore di sistema può configurare dei pulsanti aggiuntivi.

Utilizzare i tasti freccia ▲ su e giù ▼ per scorrere tra i dettagli di ciascun pulsante.

Il display dei pulsanti con una chiamata attualmente in corso visualizzerà i dettagli della chiamata associata.

Il display dei pulsanti inattivi visualizzerà l'etichetta predefinita del pulsante e le etichette dei tasti funzione utilizzati per accedere agli altri menu principali.

Questi pulsanti non configurati come pulsanti di presenza possono essere usati come [pulsanti funzione](#) ^[116].



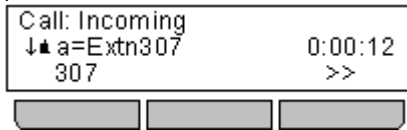

1.12.1 Utilizzare il menu di presenza

Queste icone vengono visualizzate per indicare lo stato della chiamata sul pulsante di presenza attualmente visualizzato:

1. Utilizzare i tasti freccia ▲ su e giù ▼ per scorrere tra i dettagli della chiamata in corso su ciascun pulsante di presenza.



2. Se una chiamata è in corso sul pulsante di presenza, verrà visualizzata un'icona indicante lo stato della chiamata.

-  **Avviso**
La chiamata sta inviando una notifica al telefono dell'utente.
-  **Connessa**
La chiamata è la chiamata attualmente in corso.
-  **In attesa**
La chiamata è in attesa.
-  **In attesa su un altro dispositivo**
La chiamata è stata messa in attesa da un altro utente che ha risposto alla chiamata utilizzando il pulsante di presenza sul proprio telefono.
-  **Conferenza**
La chiamata è una chiamata in conferenza.

3. Una doppia freccia >> in basso a sinistra indica che sono disponibili [delle opzioni dei tasti funzione](#) ³² applicabili alla chiamata. Per accedervi, premere il tasto funzione doppia freccia >> e selezionare la funzione desiderata.









1.12.2 Pulsanti di presenza chiamata

I pulsanti di presenza chiamata vengono usati per visualizzare le chiamate ricevute ed effettuate dal telefono. Grazie alla presenza di vari pulsanti di presenza chiamata, è possibile rispondere a ed effettuare varie chiamate, passare da una chiamata all'altra, e svolgere altre operazioni.

Quando tutti i pulsanti di presenza chiamata sono in uso, le chiamate aggiuntive ricevute sul proprio numero vengono inoltrate in base alle regole di inoltro su occupato impostate o reindirizzate alla posta vocale, se disponibile.

Spie dei pulsanti di presenza chiamata

I seguenti stati delle spie vengono utilizzati dai pulsanti di presenza configurati come pulsanti di presenza chiamata.

Spie pulsante	Stato
 Luce rossa spenta. Luce verde spenta.	Inattivo La presenza chiamata non è in uso e non è attualmente selezionata.
 Luce rossa accesa. Luce verde spenta.	Inattivo + Selezionato La presenza chiamata non è in uso ma è il pulsante attualmente selezionato utilizzato se l'utente passa in modalità Sganciato.
 Luce rossa spenta. Luce verde lampeggiante lentamente.	Avviso La presenza chiamata corrispondente notifica l'utente di una chiamata in arrivo. La notifica è accompagnata da uno squillo. Se l'utente è già impegnato in una chiamata, viene riprodotto un unico squillo.
 Luce rossa accesa. Luce verde lampeggiante lentamente.	Avviso + Selezionato Come sopra, ma l'impostazione Preferenza della linea di squillo ha impostato questo pulsante come selezione attuale dell'utente.
 Luce rossa accesa. Luce verde accesa.	In uso qui L'utente ha una chiamata connessa alla presenza chiamata o sta componendo una chiamata.
 Luce rossa spenta. Luce verde accesa.	In uso su un altro dispositivo Il pulsante di presenza chiamata è in uso su di una presenza in parallelo.
 Luce rossa spenta. Luce verde lampeggiante velocemente.	In attesa qui La chiamata è stata messa in attesa da questo utente.
 Luce rossa spenta. Luce lampeggiante verde.	In attesa su un altro dispositivo Una chiamata su un pulsante di presenza in parallelo corrispondente alla presenza chiamata è stata messa in attesa. Le chiamate su una presenza chiamata messe in attesa da un altro utente continueranno a visualizzare lo stato della spia collegata, sebbene il display del telefono indichi una chiamata in attesa.
 Luce rossa spenta. Luce lampeggiante verde irregolare.	Inaccessibile Il pulsante premuto non è disponibile. La composizione della chiamata è ancora in corso, la chiamata sta squillando o non può essere inserita in un parallelo.

Visualizzazione dei pulsanti di presenza chiamata

G	299 11:00 01/26
↓	a=
Status	Features

Inattivo
Indica che la presenza chiamata è disponibile e può essere utilizzata per effettuare una chiamata o per ricevere una chiamata in arrivo.



Call: Incoming	0:00:12
↓▲ a=Extn307	>>
307	

Avviso
Questa presenza chiamata notifica l'utente di una chiamata in arrivo. È possibile premere il tasto funzione doppia freccia >> per selezionare le opzioni dei tasti funzione **Ignora** oppure **Alla VM**.



Call	0:00:12
↓[a=Mark	>>
201	

Chiamata in uscita
L'utente ha utilizzato la presenza per effettuare una chiamata, non ancora connessa.



Conn:	0:00:22
↓[a=Mark	>>
201	

Connessa
La presenza corrisponde alla chiamata attualmente in corso.



Held:	0:00:22
↓[a=Mark	>>
201	

In attesa
La chiamata effettuata o ricevuta sulla presenza chiamata è stata messa in attesa dall'altro partecipante.



Call: On-Hold	0:00:22
↓↵ a=Mark	>>
201	

Attesa in corso
L'utente ha messo in attesa la chiamata.



1.12.3 Pulsanti di presenza in parallelo









Un pulsante di presenza in parallelo visualizza lo stato di uno dei pulsanti di presenza chiamata di un altro utente. Questo pulsante può essere utilizzato per rispondere a o unire le chiamate sul pulsante di presenza chiamata dell'altro utente. Può anche essere utilizzato per effettuare una chiamata che consente all'utente della presenza chiamata di parteciparvi o recuperarla dallo stato di attesa.

- Quando il pulsante di presenza chiamata dell'utente visualizza una notifica, il pulsante di presenza in parallelo corrispondente visualizza a sua volta una notifica. Il pulsante di presenza in parallelo può essere utilizzato per rispondere alla chiamata per conto dell'utente del pulsante di presenza chiamata.
- Quando l'utente del pulsante di presenza chiamata risponde a o effettua una chiamata utilizzando quella presenza chiamata, il pulsante di presenza in parallelo corrispondente visualizza lo stato di quella chiamata, ad esempio Connessa, In attesa, ecc. Il pulsante di presenza in parallelo può essere usato per recuperare la chiamata, se in attesa, o per partecipare alla chiamata, se attiva.
- I pulsanti di presenza in parallelo non sono supportati tra gli utenti di sistemi diversi all'interno di una [Small Community Network](#)^[183].

Se sono disponibili dei pulsanti di presenza in parallelo e/o di copertura chiamata, è possibile [impostare il tipo di suoneria \(squillo di copertura\)](#)^[134] da utilizzare quando un avviso di chiamata viene visualizzato su uno di questi pulsanti. Le opzioni disponibili consentono di usare un normale squillo, un singolo squillo non ripetuto (squillo abbreviato) o di disattivare lo squillo. L'impostazione dello squillo di copertura viene utilizzata solo se non è già in corso una chiamata. Se è già in corso una chiamata, vengono utilizzati lo squillo di copertura più breve e lo squillo di notifica impostato dall'amministratore di sistema.

Spie dei pulsanti di presenza in parallelo

I seguenti stati delle spie vengono utilizzati dai pulsanti di presenza configurati come pulsanti di presenza in parallelo.

Spie pulsante	Stato del pulsante di presenza in parallelo
 Luce rossa spenta. Luce verde spenta.	Inattivo La presenza in parallelo non è in uso.
 Luce rossa spenta. Luce verde lampeggiante lentamente.	Avviso La presenza chiamata corrispondente notifica l'utente di una chiamata in arrivo. La notifica è accompagnata da uno squillo. Se l'utente è già impegnato in una chiamata, viene riprodotto un unico squillo.
 Luce rossa accesa. Luce verde lampeggiante lentamente.	Avviso + Selezionato Come sopra, ma l'impostazione Preferenza della linea di squillo ha impostato questo pulsante come selezione attuale dell'utente.
 Luce rossa spenta. Luce verde accesa.	In uso su un altro dispositivo Il pulsante di presenza chiamata corrispondente è in uso.
 Luce rossa accesa. Luce verde accesa.	In uso qui L'utente ha effettuato una chiamata o risposto a una chiamata sulla presenza in parallelo, o creato un parallelo su di essa.
 Luce rossa spenta. Luce verde lampeggiante velocemente.	In attesa qui La chiamata è stata messa in attesa da questo utente.
 Luce rossa spenta. Luce lampeggiante verde.	In attesa su un altro dispositivo La chiamata su quella presenza chiamata è stata messa in attesa da un altro utente.
 Luce rossa spenta. Luce lampeggiante verde irregolare.	Inaccessibile Il pulsante premuto non può essere utilizzato. La composizione della chiamata è ancora in corso, la chiamata sta squillando o non può essere inserita in un parallelo.

Visualizzazione dei pulsanti di presenza in parallelo

G 299 18:26 01/03
 ↑ Extn 201 a=

Inattivo

Per impostazione predefinita, una presenza in parallelo viene contrassegnata con il nome dell'utente e l'etichetta del pulsante di presenza chiamata corrispondente.



G 299 18:27 01/03
 ↑ [Extn201 a=
 Join

In uso

La presenza in parallelo verrà visualizzata quando la presenza chiamata corrispondente viene utilizzata in una chiamata. Il tasto funzione **Partecipa**, se visualizzato, indica che è possibile accedere alla chiamata per trasformarla in una chiamata in conferenza premendo il tasto funzione o il pulsante di presenza in parallelo.



Call: Incoming
 ↑▲ Extn201 a=Extn20 0:00:23
 203 >>

Squillo in corso

La presenza in parallelo verrà visualizzata quando la presenza chiamata corrispondente riceve una richiesta di risposta a una chiamata. Solitamente il telefono riproduce un unico squillo; questa impostazione, tuttavia, può essere modificata dall'amministratore di sistema. È possibile rispondere alla chiamata premendo il pulsante di presenza in parallelo.



Dial: Number?
 ↑ [Extn201 a=
 Dir

Esecuzione di una chiamata

In caso di inattività (vedi sopra), è possibile premere la presenza in parallelo per effettuare una chiamata. La presenza chiamata corrispondente indicherà lo stato in uso e l'altro utente potrà partecipare alla chiamata premendo quella presenza chiamata.



Call: On-Hold
 ↑ ⊞ Extn201 a=
 Pickup

Chiamata in attesa

Se l'altro utente mette in attesa la chiamata sulla presenza chiamata corrispondente, la presenza in parallelo indicherà la chiamata in attesa. La chiamata in attesa può essere recuperata premendo il tasto funzione Risposta o premendo il pulsante di presenza in parallelo.



1.12.4 Pulsanti di copertura chiamata





Ciascun pulsante di copertura chiamata è assegnato a un altro utente sul sistema telefonico. Il pulsante consente di inviare una notifica a un utente con una chiamata senza risposta che sta ancora squillando. L'utente può visualizzare i dettagli della chiamata e rispondere, se lo desidera.

Le impostazioni utente illustrate controllano la durata dello squillo sul telefono dell'utente prima che l'avviso di chiamata venga visualizzato sul pulsante di copertura chiamata per quell'utente. I pulsanti di presenza di copertura chiamata non sono supportati tra gli utenti di diversi sistemi all'interno di una Small Community Network.

Se sono disponibili dei pulsanti di presenza in parallelo e/o di copertura chiamata, è possibile [impostare il tipo di suoneria \(squillo di copertura\)](#) ¹³⁴ da utilizzare quando un avviso di chiamata viene visualizzato su uno di questi pulsanti. Le opzioni disponibili consentono di usare un normale squillo, un singolo squillo non ripetuto (squillo abbreviato) o di disattivare lo squillo. L'impostazione dello squillo di copertura viene utilizzata solo se non è già in corso una chiamata. Se è già in corso una chiamata, vengono utilizzati lo squillo di copertura più breve e lo squillo di notifica impostato dall'amministratore di sistema.

Spie dei pulsanti di copertura chiamata

I seguenti stati delle spie vengono utilizzati dai pulsanti di presenza configurati come pulsanti di copertura chiamata.

Spie pulsante	Stato del pulsante di copertura chiamata
 Luce rossa spenta. Luce verde spenta.	Inattivo Il pulsante non è in uso.
 Luce rossa spenta. Luce verde lampeggiante lentamente.	Avviso La copertura chiamata sta notificando l'utente della presenza di una chiamata senza risposta sul telefono coperto dell'utente. La notifica è accompagnata da uno squillo. Se l'utente è già impegnato in una chiamata, viene riprodotto un unico squillo.
 Luce rossa accesa. Luce verde lampeggiante lentamente.	Avviso + Selezionato Come sopra, ma l'impostazione Preferenza della linea di squillo ha impostato questo pulsante come selezione attuale dell'utente.
 Luce rossa accesa. Luce verde accesa.	In uso qui L'utente ha risposto alla chiamata da coprire.
 Luce rossa spenta. Luce verde lampeggiante velocemente.	In attesa qui La chiamata coperta è stata messa in attesa dall'utente del pulsante di copertura chiamata.

Display del pulsante di copertura chiamata

G	299	18:27	01/03
↑		Extn201	Cov

--	--	--	--

Inattivo

Per impostazione predefinita, il display visualizza il nome dell'utente coperto e **Cop**. In questo stato, il pulsante non può essere utilizzato per effettuare chiamate o svolgere altre operazioni.

Call: Incoming			
↑▲Extn201	Cov Ext	0:00:23	
203		>>	

--	--	--	--

Avviso

Se l'utente coperto visualizza un avviso di chiamata, al raggiungimento del tempo di copertura chiamata la chiamata provocherà la visualizzazione di un avviso di chiamata anche sul pulsante di copertura chiamata di quell'utente. È possibile rispondere alla chiamata premendo il pulsante.

Call:			
↑[Extn201	Cov Ext	0:00:23	
203		>>	

--	--	--	--

Connessa

Quando si utilizza il pulsante di copertura chiamata per rispondere alla chiamata, la chiamata viene assegnata all'utente.

Call: On-Hold			
↑◀Extn201	Cov Ext	0:00:03	
203			

--	--	--	--

In attesa

Quando la chiamata viene messa in attesa, il

Held:			
↑[Extn201	Cov Ext	0:00:23	
203			

--	--	--	--

In attesa

Se la chiamata proviene da un altro utente interno e viene messa in attesa, il display visualizza lo stato di attesa. È possibile recuperare la chiamata in attesa premendo nuovamente il pulsante di copertura chiamata.

1.12.5 Pulsanti di presenza linea

I pulsanti di presenza della linea consentono di effettuare e ricevere chiamate su di una specifica linea telefonica connessa al sistema telefonico. Il pulsante consente inoltre di verificare se la linea è utilizzata da altri utenti.









Per le chiamate in arrivo, il sistema telefonico continua a determinare la destinazione della chiamata. La destinazione potrebbe essere un utente o un gruppo. Tuttavia, se la linea dispone di un pulsante di presenza linea, l'utente visualizzerà un avviso di chiamata e potrà rispondere, se lo desidera.

- **Linee private**

Le chiamate per le quali l'utente dispone di una presenza linea per la linea coinvolta corrispondente alla destinazione di instradamento della chiamata in arrivo per quella chiamata sono soggette a impostazioni specifiche. Tali chiamate visualizzeranno una notifica solo sul pulsante di presenza linea, e non sugli altri pulsanti. Queste chiamate, inoltre, non seguiranno alcuna regola di inoltro.

Spie dei pulsanti di presenza linea

I seguenti stati delle spie vengono utilizzati dai pulsanti di presenza configurati come pulsanti di presenza linea.

Spie pulsante	Stato del pulsante di presenza linea
 Luce rossa spenta. Luce verde spenta.	Inattivo La linea associata non è in uso.
 Luce rossa accesa. Luce verde spenta.	Inattivo + Selezionato La linea associata non è in uso ma il pulsante è la selezione corrente dell'utente.
 Luce rossa spenta. Luce verde lampeggiante lentamente.	Avviso La linea sta squillando alla destinazione di instradamento della chiamata in arrivo. La notifica è accompagnata da uno squillo. Se l'utente è già impegnato in una chiamata, viene riprodotto un unico squillo.
 Luce rossa accesa. Luce verde lampeggiante lentamente.	Avviso + Selezionato Come sopra, ma l'impostazione Preferenza della linea di squillo ha impostato questo pulsante come selezione attuale dell'utente.
 Luce rossa spenta. Luce verde accesa.	In uso su un altro dispositivo La linea è in uso.
 Luce rossa accesa. Luce verde accesa.	In uso qui L'utente ha risposto alla linea, effettuato una chiamata sulla linea o inserito la chiamata in parallelo sulla linea.
 Luce rossa spenta. Luce verde lampeggiante velocemente.	In attesa qui La chiamata sulla linea è stata messa in attesa da questo utente.
 Luce rossa spenta. Luce lampeggiante verde.	In attesa su un altro dispositivo La chiamata sulla linea è stata messa in attesa da un altro utente del pulsante di presenza.
 Luce rossa spenta. Luce lampeggiante verde irregolare.	Inaccessibile Il pulsante premuto non è disponibile. La composizione o l'instradamento della chiamata è ancora in corso, la chiamata sta squillando o non può essere inserita in parallelo.

Capitolo 2.

Esecuzione delle chiamate

2. Esecuzione delle chiamate

Se non si è già impegnati in una chiamata, è sufficiente comporre il numero. Il pulsante di presenza attualmente selezionato, indicato da una spia rossa, verrà utilizzato per la chiamata.

In alternativa, è possibile premere un pulsante di presenza specifico per effettuare una chiamata utilizzando quel pulsante. Utilizzando questo metodo, è possibile premere il tasto funzione **Dir** per [selezionare un numero dalla directory](#) ^[66].

Se il numero composto corrisponde a un utente o a un gruppo del sistema telefonico, il nome del gruppo o dell'utente della directory viene visualizzato e la chiamata comincia a modificare la destinazione.

Se la chiamata è indirizzata a un utente irraggiungibile, premere il tasto funzione doppia freccia >> per accedere alle opzioni aggiuntive. Ad esempio, per impostare la richiamata, premere il tasto funzione **RiAut** .

Se si sta effettuando una chiamata esterna e non è attualmente disponibile alcuna linea esterna, viene visualizzato il messaggio **IN ATTESA DELLA LINEA** .

Il display indicherà la connessione della chiamata alla destinazione o a una linea in uscita.

2.1 Composizione En-Bloc

Per impostazione predefinita, quando si comincia a digitare un numero sul telefono, il telefono si connette immediatamente al sistema telefonico e comincia a trasferire le cifre digitate al sistema telefonico. Non è possibile correggere le cifre già digitate a meno di terminare la chiamata e ricominciare. Inoltre, se l'utente interrompe la digitazione per un periodo prolungato, il sistema telefonico potrebbe interpretare la pausa come il termine della composizione e tentare di connettere la chiamata utilizzando solo le cifre inserite fino a quel momento.

La composizione En-bloc permette di comporre e modificare il numero da comporre sul display del telefono prima di inviarlo al sistema telefonico per la composizione.









Utilizzando i menu del telefono, è possibile scegliere se utilizzare la composizione tradizionale o la composizione en-bloc per effettuare le chiamate. L'impostazione selezionata viene quindi applicata ogniqualvolta si utilizza un telefono che supporta la composizione en-bloc.

Comporre un numero utilizzando la modalità En-Bloc

1. Se non è in corso alcuna chiamata sul telefono, iniziare a comporre il numero. Non sollevare il microtelefono o selezionare la cuffia o l'altoparlante prima di aver composto il numero.
2. È possibile utilizzare il  tasto freccia destra per eliminare le cifre appena digitate, se è necessario correggere il numero.
3. Dopo aver completato il numero come richiesto, è possibile scegliere la modalità di esecuzione della chiamata.
 - Sollevare il microtelefono per avviare una chiamata utilizzando il microtelefono.
 - Premere il tasto funzione **Chiama** o il pulsante **OK** per avviare la chiamata utilizzando il [percorso audio vivavoce predefinito](#) ^[14] (altoparlante o cuffia) del telefono. È anche possibile premere una delle presenze chiamata inattive per effettuare la chiamata utilizzando quella presenza.
 - Premere il pulsante **Cuffia** per avviare la chiamata utilizzando una cuffia connessa al telefono.
 - Premere il pulsante **Altoparlante** per avviare la chiamata utilizzando l'altoparlante vivavoce del telefono.

Attivare/Disattivare la composizione En-Bloc

È possibile attivare o disattivare l'impostazione di composizione en-bloc dal menu **Funzioni** del telefono.

1. Premere il tasto funzione **Funzioni**, se disponibile.
 - Per accedere al menu nel corso di una chiamata, premere il  tasto freccia destra o il tasto  **TELEFONO**, seguito dal tasto funzione **Funzioni**.
2. Utilizzare i tasti freccia  su e giù  per scorrere all'interno del display fino all'opzione **Impostazioni chiamata**.
3. Premere il tasto funzione **Seleziona** o il pulsante **OK** o il  tasto freccia destra.
4. Utilizzare i tasti freccia  su e giù  per scorrere all'interno dell'elenco fino all'opzione **Composizione En-Bloc**.
5. Utilizzare i tasti freccia  sinistra e  destra per cambiare l'impostazione o utilizzare il tasto funzione indicato.

2.2 Opzioni dei tasti funzione di chiamata





Quando l'utente effettua, risponde a ed è impegnato in una chiamata, un tasto funzione doppia freccia >> compare sul display, indicando la disponibilità di opzioni aggiuntive. Le opzioni variano in base al tipo di chiamata e alle funzioni di sistema a disposizione dell'utente.

- **Account**
Immettere un codice di account da associare alla chiamata.
- **Rispondi**
Risponde a una chiamata cercapersone, trasformandola in una chiamata normale.
- **RiAut**
Imposta la richiamata automatica per l'utente chiamato che non ha risposto alla chiamata. Non appena l'interlocutore termina una chiamata, il sistema telefonico chiamerà l'utente e, non appena ricevuta risposta, l'interlocutore.
- **Completa**
Completa il trasferimento di una chiamata in attesa. Un'opzione **Annulla** viene inoltre visualizzata e consente di terminare il tentativo di trasferimento.
- **Dir**
Accede alla directory per consentire la selezione di un numero in base al nome dell'utente.
- **Disconnetti**
Termina la chiamata.
- **Ignora**
Disattiva la suoneria per l'attuale avviso di chiamata. La chiamata continuerà a visualizzare delle notifiche finché non riceve risposta o viene indirizzata alla posta vocale.
- **Risposta**
Risponde alla chiamata in attesa o avvisa un altro utente.
- **Alla VM**
Invia un avviso di chiamata alla posta vocale.

2.3 Chiamare un utente dall'elenco dei contatti

È possibile usare uno dei contatti della directory per effettuare una chiamata. È anche possibile utilizzare la directory praticamente per tutte le funzioni telefoniche che richiedono la selezione di un numero per una destinazione, ad esempio durante i trasferimenti.

1. Accedere alla directory dei contatti:

- a. Premere il tasto  **CONTATTI** . Viene visualizzato il menu della directory.
- b. Utilizzare i tasti freccia  destra e sinistra  per selezionare il tipo di voce della directory da visualizzare.
 - **Tutto**
Tutte le voci della directory.
 - **Esterno**
Voci della directory salvate dal sistema telefonico in modo da poter essere utilizzate da tutti gli utenti.
 - **Gruppi**
I nomi e i numeri dei gruppi di ricerca del sistema telefonico.
 - **Utenti**
I nomi e i numeri degli altri utenti del sistema telefonico.
 - **Personale**
Le voci della directory personale dell'utente.
- c. Premere il tasto funzione **Elenco** per visualizzare tutte le voci della directory o cominciare a digitare il nome per visualizzare solo le voci corrispondenti.
- d. Utilizzare i tasti freccia  su e giù  per scorrere tra le voci corrispondenti. Per tornare all'inizio e inserire un criterio di selezione della directory diverso, premere il tasto funzione **Cancella** .





2. Dopo aver visualizzato la voce desiderata, premere **Chiama**.

3. Continuare come per una chiamata composta normalmente.

2.4 Chiamare un utente dal registro chiamate

È possibile utilizzare il registro chiamate per chiamare il numero contenuto nel record della chiamata selezionato.

1. Accedere al registro chiamate.

- a. Premere il pulsante  **REGISTRO CHIAMATE** .
- b. Il display cambierà per visualizzare i record del registro chiamate. Il nome del chiamante viene visualizzato, se noto, altrimenti il sistema visualizza il numero.
- c. Utilizzare i tasti freccia  destra e sinistra  per selezionare i record del registro chiamate da visualizzare. Le opzioni sono **Tutto**, **Perse**, **Ricevute** e **In uscita**.
 - Se sono presenti nuovi record di chiamate perse (ossia la spia del pulsante **REGISTRO CHIAMATE** è accesa) il registro chiamate verrà aperto, mostrando le chiamate perse.
- d. Utilizzare i tasti freccia  su e giù  per scorrere tra i record.

2. Premere il tasto funzione **Chiama** oppure **OK** per chiamare il numero visualizzato nel record della chiamata.

2.5 Ricomporre un numero precedente

Il tasto  **RICOMPONI** del telefono può funzionare in due modi; il metodo dipende dall' [impostazione della modalità di ricomposizione](#) ^[43].

Modalità Elenco

Questo metodo di ricomposizione viene utilizzato quando la [modalità di ricomposizione](#) ^[43] del telefono è impostata su **Elenco**.

1. Accedere all'elenco di ricomposizione.
 - a. Premere il tasto  **Ricomponi** . Viene visualizzato l'elenco delle chiamate in uscita.
 - b. Utilizzare i tasti freccia ▲ su e giù ▼ per scorrere tra le 10 chiamate in uscita più recenti.
2. Premere il tasto funzione **Chiama** oppure **OK** per chiamare il numero visualizzato nel record della chiamata.
3. Continuare utilizzando lo stesso procedimento usato per una chiamata composta normalmente.

Modalità Un numero

Questo metodo di ricomposizione viene utilizzato quando la [modalità di ricomposizione](#) ^[43] del telefono è impostata su **Uno**.

1. Premere il tasto  **RICOMPONI** .
2. Il numero della chiamata in uscita più recente contenuta nel registro chiamate personale viene ricomposto.
3. Continuare utilizzando lo stesso procedimento usato per una chiamata composta normalmente.

2.6 Effettuare una chiamata cercapersone

Per effettuare una chiamata cercapersone è necessario disporre di un codice cercapersone breve fornito dall'amministratore di sistema o di un pulsante [funzione cercapersone](#) ^[126].

Se il codice breve di composizione o il pulsante cercapersone sono stati preconfigurati con un numero, l'utente o il gruppo corrispondente a quel numero verranno chiamati con il cercapersone, se disponibili.

È possibile configurare il codice breve di composizione di modo da accettare l'immissione del numero dell'utente o del gruppo da chiamare con il cercapersone. In modo analogo, è possibile impostare un pulsante cercapersone che consenta l'immissione del numero, una volta premuto, nel modo seguente:

1. Premere il pulsante cercapersone.
2. Comporre il numero dell'utente o del gruppo da chiamare con il cercapersone.
3. Al termina della composizione, la chiamata con il cercapersone viene eseguita.
 - Se la destinazione è un utente già impegnato in una chiamata, non è possibile chiamarlo con il cercapersone.
 - Se la destinazione è un gruppo fuori servizio o privo di membri disponibili, non è possibile chiamarlo con il cercapersone.

Tasto funzione

La [funzione Configurazione autonoma](#) ^[116] può essere utilizzata per assegnare un pulsante funzione a un pulsante cercapersone per mezzo dell'azione [Chiama gruppo con il cercapersone](#) ^[126] .

2.7 Nascondere il proprio numero

È possibile scegliere di nascondere il proprio numero sulle chiamate esterne. Notare che questa opzione potrebbe non essere supportata in tutte le situazioni. Ciò potrebbe dipendere dalla configurazione del sistema telefonico e dalle opzioni supportate dal provider della propria linea telefonica.

1. Premere il tasto funzione **Funzioni** , se disponibile.
 - Per accedere al menu nel corso di una chiamata, premere il ► tasto freccia destra o il tasto  **TELEFONO** , seguito dal tasto funzione **Funzioni** .
2. Utilizzare i tasti freccia ▲ su e giù ▼ per scorrere all'interno del display fino all'opzione **Impostazioni chiamata**.
3. Premere il tasto funzione **Selezione** o il pulsante **OK** o il ► tasto freccia destra.
4. Utilizzare i tasti del menu ▲ su e giù ▼ per scorrere all'interno del menu fino all'opzione **Nascondi numero**.
5. Utilizzare i tasti freccia ◀ destra o sinistra ▶ per cambiare l'impostazione corrente o premere il tasto funzione indicato.

2.8 Regolare il volume della chiamata

Nel corso di una chiamata, è possibile regolare il volume della chiamata in arrivo. Il volume viene regolato separatamente per ciascun dispositivo attualmente in uso (microtelefono, cuffia o altoparlante).

1. Nel corso della chiamata, premere il tasto .
2. Utilizzare i tasti + più e – meno per regolare il volume.
3. Il display tornerà alla visualizzazione normale dopo pochi secondi.





2.9 Disattivare l'audio di una chiamata

Disattivando l'audio di una chiamata, il chiamante non sarà più in grado di sentire l'interlocutore. Tuttavia, l'interlocutore sarà ancora in grado di sentire il chiamante.

- L'impostazione di disattivazione dell'audio rimane attiva anche quando ci si trasferisce da una chiamata all'altra utilizzando i pulsanti di attesa e/o di presenza.
- Se si modifica la modalità di ascolto della chiamata, ad esempio passando dal microtelefono all'altoparlante, l'impostazione di disattivazione dell'audio viene cancellata.

1. Per disattivare l'audio, premere il tasto  **DISATTIVA AUDIO**. Il pulsante è acceso quando la funzione di disattivazione dell'audio è attiva.
2. Per riattivare l'audio, premere nuovamente il tasto.

2.10 Terminare le chiamate

- Il tasto  **DISCONNETTI** può essere usato per terminare la chiamata nella quale l'utente è attualmente impegnato. Se si tratta di una chiamata in conferenza, viene visualizzato un menu che consente di selezionare il [partecipante da disconnettere](#) .
- Se la chiamata è connessa sull'altoparlante del telefono, l'indicatore luminoso del tasto  **ALTOPARLANTE** è acceso. Premere nuovamente questo tasto per terminare la chiamata.
- Se la chiamata è connessa sulla cuffia del telefono, l'indicatore luminoso del tasto  **CUFFIA** è acceso. Premere nuovamente questo tasto per terminare la chiamata.
- Se la chiamata è connessa sul microtelefono, riposizionare il microtelefono per terminare la chiamata.

Capitolo 3.

Rispondere alle chiamate

3. Rispondere alle chiamate

Una spia verde lampeggiante lentamente su un pulsante di presenza  indica un'avviso di chiamata. L'indicatore luminoso potrebbe inoltre essere accompagnato da uno [squillo](#) ^[136] e dal lampeggiare della spia dei messaggi.

Pulsante selezionato

Se il pulsante dispone anche di una spia rossa , ciò indica che quel pulsante è già stato selezionato e verrà utilizzato quando l'utente solleva il microtelefono o accetta la chiamata in un altro modo. In tal caso, l'utente può rispondere alla chiamata nei modi seguenti:

Per rispondere a una chiamata sul pulsante selezionato:  = luce rossa accesa, luce verde lampeggiante lentamente.

1. Selezionare il metodo da usare per parlare con il chiamante:

- Per disattivare la suoneria, premere il tasto funzione doppia freccia >> , seguito dal tasto funzione **Ignora** . La chiamata continuerà a visualizzare notifiche visive e potrà essere accettata o ignorata.
- Per reindirizzare la chiamata alla posta vocale, premere il tasto funzione doppia freccia >> , seguito dal tasto funzione **Alla VM** .
- Per rispondere alla chiamata utilizzando il microtelefono, sollevare il microtelefono.
- Per rispondere alla chiamata utilizzando il vivavoce, premere il tasto **ALTOPARLANTE** .
- Per rispondere alla chiamata utilizzando una cuffia, premere il tasto **CUFFIA** .
- Premendo il tasto  sarà possibile rispondere alla chiamata utilizzando l'altoparlante o la cuffia, a seconda dell'impostazione [del percorso audio](#) ^[60] dei telefoni.

2. La spia verde smetterà di lampeggiare lentamente. Dopo aver risposto alla chiamata, è possibile spostarsi tra le modalità di conversazione:

- Per passare all'uso del microtelefono, sollevare il microtelefono.
- Per passare all'uso del vivavoce, premere il tasto **ALTOPARLANTE** . Se si stava utilizzando il microtelefono, è ora possibile riagganciare.
- Per passare all'uso della cuffia, premere il tasto **CUFFIA** . Se si stava utilizzando il microtelefono, è ora possibile riagganciare.
- Se l'utente ha risposto alla chiamata utilizzando l'altoparlante o la cuffia, premendo nuovamente il tasto **ALTOPARLANTE** oppure **CUFFIA** prima di selezionare un'altra modalità, la chiamata verrà terminata.
- Premendo il tasto  o un altro pulsante di presenza, la chiamata verrà messa in attesa.

Rispondere a un'altra chiamata

Se il pulsante con una luce verde lampeggiante lentamente non ha una luce rossa, non si tratta del pulsante attualmente selezionato. Ciò potrebbe dipendere dal fatto che l'utente è già impegnato in un'altra chiamata su un altro pulsante. In questo caso, rispondendo alla nuova chiamata, la chiamata esistente verrà automaticamente messa in attesa.^[1]

1. Utilizzando i tasti freccia ▲ su e giù ▼ , è possibile scorrere all'interno del display per visualizzare i dettagli della chiamata in attesa.

- Per disattivare lo squillo, premere il tasto funzione doppia freccia >> , seguito dal tasto funzione **Ignora** . La chiamata continuerà a visualizzare le notifiche e potrà essere accettata o ignorata.
- Per reindirizzare la chiamata alla posta vocale, premere il tasto funzione doppia freccia >> , seguito dal tasto funzione **Alla VM** .

2. Premere il pulsante di presenza con la luce verde lampeggiante  per rispondere alla nuova chiamata e mettere in attesa la chiamata esistente. Sarà possibile rispondere alla chiamata utilizzando la modalità di conversazione precedentemente utilizzata per la chiamata esistente.

Note

1. Questa guida presume che la funzione di attesa automatica sia attiva (impostazione predefinita). L'amministratore di sistema può disattivare la funzione di attesa automatica per il sistema, in qual caso le chiamate verranno automaticamente disconnesse, invece di essere messe in attesa.

3.1 Deviare una chiamata alla posta vocale

È possibile trasferire una chiamata indirizzata all'utente direttamente alla posta vocale.

1. Se la chiamata non è la chiamata attualmente visualizzata, utilizzare i tasti freccia ▲ su e giù ▼ per scorrere all'interno del display fino all'avviso di chiamata.
2. Premere il tasto funzione doppia freccia >> .
3. Premere il tasto funzione **Alla VM** .
4. La chiamata viene reindirizzata alla posta vocale.

3.2 Ignorare una chiamata in arrivo

È possibile disattivare la suoneria di un avviso di chiamata in corso. L'avviso di chiamata continuerà ad essere visualizzato, ma senza riprodurre alcuno squillo.

1. Se la chiamata non è la chiamata attualmente visualizzata, utilizzare i tasti freccia ▲ su e giù ▼ per scorrere all'interno del display fino all'avviso di chiamata.
2. Premere il tasto funzione doppia freccia >> .
3. Premere il tasto funzione **Ignora** .
4. L'avviso di chiamata continuerà ad essere visualizzato, ma senza riprodurre alcuno squillo.

3.3 Rispondere a una chiamata cercapersone

È possibile assegnare al telefono un messaggio cercapersone, se non è in corso alcuna chiamata. Il messaggio cercapersone viene riprodotto dall'altoparlante del telefono.

1. Il display indica la presenza di una chiamata cercapersone visualizzando il messaggio **Cercapersone**.
 - Per rispondere alla chiamata cercapersone, premere il tasto  **CONFERENZA** .
 - In alternativa, premere il tasto funzione doppia freccia >> .
 - Premere il tasto funzione **Rispondi** .
2. La chiamata viene trasformata in una chiamata normale.

3.4 Risposta automatica

È possibile scegliere di connettere automaticamente le chiamate interne se non si è già impegnati in una chiamata. La chiamata verrà connessa dopo la riproduzione di un breve tono da parte del telefono, utilizzando l'altoparlante o la cuffia del telefono come definito nelle [impostazioni del percorso audio](#) ^[14].

1. Premere il pulsante **A MENU** .
2. Utilizzare i tasti freccia ▲ su e giù ▼ per localizzare l'opzione **Impostazioni chiamata...**
3. Premere il tasto funzione **Seleziona** .
4. Utilizzare i tasti freccia ▲ su e giù ▼ per localizzare l'opzione **Risposta automatica interna**.
5. Premere il tasto funzione **Modifica** per cambiare l'impostazione.

Questa funzione può essere assegnata al [pulsante funzione](#) ^[11] configurato con l'azione [Risposta automatica interna](#) ^[12]. La spia del pulsante indicherà lo stato attivo della funzione di risposta automatica interna.

3.5 Risposta chiamata

La funzione di risposta viene utilizzata per rispondere a una chiamata che sta squillando su un altro dispositivo del sistema telefonico. Esistono varie opzioni di risposta:

- Risposta a qualsiasi chiamata che sta squillando sul sistema telefonico.
- Risposta a una chiamata che sta squillando sul numero di un particolare utente.
- Risposta a una chiamata che sta squillando sul numero di un particolare gruppo.
- Risposta a una chiamata, non necessariamente una chiamata di gruppo, che sta squillando sul numero dei membri di un gruppo.

1. Premere il tasto funzione **Funzioni** , se disponibile.

- Per accedere al menu nel corso di una chiamata, premere il ► tasto freccia destra o il tasto  **TELEFONO** , seguito dal tasto funzione **Funzioni** .

2. Premere il tasto funzione **Seleziona** o il pulsante **OK** o il ► tasto freccia destra.

- Per rispondere alla chiamata che sta squillando, premere il tasto funzione **Qualsiasi** .
- Per rispondere a una chiamata che sta squillando su una particolare destinazione, comporre il numero delle destinazioni. In alternativa, premere il tasto funzione **Dir** per [selezionare la destinazione dalla directory](#) ⁽⁶⁶⁾.

3. I seguenti menu dipenderanno dal tipo di numero inserito:

- **Numero utente**
 - Per rispondere a una chiamata che sta squillando sul numero di un utente, premere il tasto funzione **Risposta** .
 - Per tornare al campo di immissione del numero, premere il tasto **Cancella** .
- **Numero del gruppo di ricerca**
 - Per rispondere a una chiamata che sta squillando sul numero dei membri del gruppo, premere il tasto funzione **Membri** . La chiamata non deve essere indirizzata al gruppo di ricerca.
 - Per rispondere a una chiamata che sta squillando sul numero del gruppo di ricerca, premere il tasto funzione **Gruppo** .
 - Per tornare al campo di immissione del numero, premere il tasto **Cancella** .

Codici brevi predefiniti

I codici brevi sono numeri utilizzabili per attivare e disattivare varie funzioni. Di seguito sono riportati i codici brevi predefiniti che potrebbero essere disponibili. L'amministratore di sistema confermerà gli eventuali codici brevi aggiuntivi che potrebbero essere stati configurati per l'uso.

- **Rispondi a qualsiasi chiamata: *30**
Risponde a una chiamata che sta squillando sul sistema telefonico.
- **Rispondi a una chiamata destinata a un gruppo: *31**
Risponde a una chiamata che sta squillando sul numero di un gruppo del quale l'utente è membro.
- **Rispondi a una chiamata destinata a un utente: *32*N#**
Risponde a una chiamata che sta squillando sul numero interno di un utente (**N**).
- **Rispondi a una chiamata destinata ai membri di un gruppo: *53*N#**
Risponde a una chiamata che sta squillando sul numero dei membri di un gruppo (**N**). La chiamata non deve necessariamente essere una chiamata di gruppo.

Capitolo 4.

Ricomposizione

4. Ricomposizione

Il processo di ricomposizione dei telefoni può utilizzare uno dei seguenti metodi:

- **Elenco**
Quando questa modalità è selezionata, la pressione di **Ricomponi** consentirà di visualizzare un menu contenente le 10 chiamate in uscita più recenti del registro chiamate. È possibile selezionare la chiamata da ricomporre e svolgere molte altre funzioni.
- **Uno**
Quando questa modalità è selezionata, la pressione di **Ricomponi** provocherà l'immediata ripetizione della chiamata in uscita più recente del registro chiamate. Nessuna delle altre funzioni di ricomposizione sarà disponibile.

È possibile [selezionare la modalità di ricomposizione](#) ^[43] utilizzata dal telefono. In entrambi i casi, la funzione di ricomposizione utilizza i record delle chiamate in uscita del [registro chiamate personale](#) ^[72]. Se i record del registro chiamate vengono eliminati, la ricomposizione non funzionerà fino a che non saranno nuovamente disponibili dei record chiamate nel registro chiamate personale.

Note

1. L'uso di un registro chiamate centralizzato può essere disattivato dall'amministratore di sistema. In tal caso, i numeri utilizzati dalla funzione di ricomposizione vengono salvati dal telefono. Questa guida illustra esclusivamente la funzione di ricomposizione che utilizza i record delle chiamate in uscita nel registro chiamate centralizzato.



4.1 Ricomporre una chiamata (modalità Uno)

Questo metodo di ricomposizione viene utilizzato quando la [modalità di ricomposizione](#) ^[43] del telefono è impostata su **Uno**.

1. Premere il tasto  **RICOMPONI**.
2. Il numero della chiamata in uscita più recente contenuta nel registro chiamate personale viene ricomposto.
3. Continuare utilizzando lo stesso procedimento usato per una chiamata composta normalmente.

4.2 Ricomporre una chiamata (modalità Elenco)

Questo metodo di ricomposizione viene utilizzato quando la [modalità di ricomposizione](#) ^[43] del telefono è impostata su **Elenco**.

1. Accedere all'elenco di ricomposizione.
 - a. Premere il tasto  **Ricomponi**. Viene visualizzato l'elenco delle chiamate in uscita.
 - b. Utilizzare i tasti freccia  su e giù  per scorrere tra le 10 chiamate in uscita più recenti.
2. Premere il tasto funzione **Chiama** oppure **OK** per chiamare il numero visualizzato nel record della chiamata.
3. Continuare utilizzando lo stesso procedimento usato per una chiamata composta normalmente.

4.3 Selezionare la modalità di ricomposizione

È possibile impostare il telefono in modo da utilizzare la modalità Elenco di ricomposizione o Ricomposizione ultima chiamata.

1. Premere il tasto funzione **Funzioni** , se disponibile.
 - Per accedere al menu nel corso di una chiamata, premere il ► tasto freccia destra o il tasto  **TELEFONO** , seguito dal tasto funzione **Funzioni** .
2. Utilizzare i tasti freccia ▲ su e giù ▼ per scorrere all'interno del display fino all'opzione **Impostazioni chiamata**.
3. Premere il tasto funzione **Seleziona** o il pulsante **OK** o il ► tasto freccia destra.
4. Utilizzare i tasti freccia ▲ su e giù ▼ per scorrere all'interno del menu fino all'opzione **Azione di ricomposizione**.
5. Viene visualizzata la modalità corrente, **Elenco** o **Uno** .
 - **Elenco**
Quando questa modalità è selezionata, la pressione di **Ricomponi** consentirà di visualizzare un menu contenente le 10 chiamate in uscita più recenti del registro chiamate. È possibile selezionare la chiamata da ricomporre e svolgere molte altre funzioni.
 - **Uno**
Quando questa modalità è selezionata, la pressione di **Ricomponi** provocherà l'immediata ripetizione della chiamata in uscita più recente del registro chiamate. Nessuna delle altre funzioni di ricomposizione sarà disponibile.
6. Utilizzare il tasto funzione **Modifica** o i tasti freccia ◀ destra o sinistra ▶ per cambiare la modalità.
7. Alla visualizzazione della modalità desiderata, premere il tasto funzione **Fatto** .

4.4 Visualizzare i dettagli della chiamata

È possibile visualizzare dettagli aggiuntivi sulla chiamata attualmente visualizzata.

1. Accedere all'elenco di ricomposizione.

a. Premere il tasto  **Ricomponi** . Viene visualizzato l'elenco delle chiamate in uscita.

b. Utilizzare i tasti freccia ▲ su e giù ▼ per scorrere tra le 10 chiamate in uscita più recenti.

2. Premere il tasto funzione **Dettagli** . Il sistema visualizza i dettagli individuali del record della chiamata selezionata.

3. Utilizzare i tasti ▲ su e giù ▼ per scorrere tra i dettagli. I valori possibili sono:

- **Ora**
L'ora della chiamata.
- **Durata suoneria**
Quanto dura la suoneria della chiamata.
- **Nome**
Il nome del chiamante, se noto.
- **Numero**
Il numero del chiamante, se disponibile.
- **Motivo**
Il tipo di record della chiamata, ossia **Ricevuta**, **In uscita** o **Persa**.
- **Conteggio**
Il numero di chiamate dello stesso tipo, nome e numero. Nel registro chiamate vengono visualizzati solo i dettagli della chiamata più recente. Tuttavia, il conteggio indicherà se il chiamante ha chiamato o è stato chiamato più di una volta.

4. Nella schermata di visualizzazione dei dettagli di un record di chiamata, le funzioni dei tasti funzione sono disponibili qui:

- **Chiama**
Chiama il numero visualizzato nel record della chiamata. È possibile effettuare la chiamata anche premendo il pulsante **OK** .
- **+Contatto**
Aggiunge il nome e il numero alla directory personale. È possibile modificare i dettagli, prima di aggiungerli.
- **Indietro**
Torna alla schermata normale della chiamata e consente di selezionare un altro record chiamata.

4.5 Aggiungere una chiamata ai contatti

È possibile aggiungere i dettagli di una chiamata dell'elenco di ricomposizione ai propri contatti personali.

1. Accedere all'elenco di ricomposizione.

a. Premere il tasto  **Ricomponi** . Viene visualizzato l'elenco delle chiamate in uscita.

b. Utilizzare i tasti freccia ▲ su e giù ▼ per scorrere tra le 10 chiamate in uscita più recenti.

2. Premere il tasto funzione **Dettagli** . Il sistema visualizza i dettagli individuali del record della chiamata selezionata.

3. Premere il tasto funzione **+Contatto** .

4. Utilizzare i tasti freccia ▲ su e giù ▼ per alternare la visualizzazione dei dettagli del nome e del numero del nuovo contatto.

5. Utilizzare la tastiera del telefono e il tasto funzione **Bksp** per modificare il nome e il numero. Durante la modifica del nome, utilizzare il tasto funzione **Pausa** per inserire una virgola (,) equivalente a una pausa di 1 secondo nella composizione del numero.

6. Dopo aver impostato il nome e il numero in base alle esigenze, premere il tasto funzione **Salva** . Per tornare alla schermata precedente senza salvare il nome e il numero, premere il tasto funzione **Annulla** .

Capitolo 5.

Mettere in attesa e parcheggiare le chiamate

5. Mettere in attesa e parcheggiare le chiamate

La messa in attesa e il parcheggio di una chiamata richiedono un procedimento simile. Il chiamante corrente viene messo in attesa e il sistema riproduce il brano musicale di attesa, se disponibile. La seguente tabella riassume le principali differenze tra il parcheggio e la messa in attesa di una chiamata.

Quando viene usato per parcheggiare o mettere in attesa una chiamata...	Attesa	Parcheggia
... la chiamata occupa un pulsante di presenza.	Sì	No
... il sistema riproduce il brano musicale di attesa per il chiamante, se disponibile.	Sì	Sì
... le chiamate possono essere recuperate da altri utenti digitando un codice breve.	No	Sì
... le chiamate richiamano automaticamente l'utente, in caso di inattività del telefono.	Sì Valore predefinito 15 secondi	Sì Valore predefinito 5 minuti.
... può essere utilizzato con le chiamate in conferenza.	Sì	No
... può essere utilizzato per avviare o aggiungere chiamate in conferenza.	Sì	No
... la chiamata viene assegnata a un ID univoco.	No	Sì

5.1 Mettere in attesa le chiamate

È possibile mettere in attesa una o più chiamate.







- La chiamata in attesa continuerà a occupare il pulsante di presenza utilizzato per effettuare o ricevere la chiamata.
- Durante l'attesa, verrà riprodotto un brano musicale di attesa. Se il sistema non dispone di brani musicali di attesa, verrà riprodotto un doppio bip ad intervalli di pochi secondi.
- Se è presente più di una chiamata in attesa, o esistono una chiamata in attesa e una chiamata connessa, premere il tasto  **CONFERENZA** per avviare una conferenza tra l'utente e le chiamate.

Importante - Messa in attesa delle chiamate in conferenza

È possibile mettere in attesa una chiamata in conferenza seguendo lo stesso procedimento utilizzato per mettere in attesa una normale chiamata. La messa in attesa di una chiamata in conferenza non influenza gli altri partecipanti alla conferenza, che possono continuare a parlare. L'utente inoltre continuerà ad essere elencato come membro della chiamata in conferenza nei dettagli della conferenza.





- **Attenzione:** queste impostazioni fanno riferimento solo alle chiamate in conferenza tenute sul sistema telefonico dell'utente. Mettere in attesa la chiamata di una conferenza che si tiene su di un altro sistema telefonico potrebbe provocare la riproduzione del brano musicale di attesa del sistema dell'utente per quella conferenza.

5.1.1 Mettere in attesa una chiamata



1. Per mettere in attesa la chiamata corrente, premere il tasto  **ATTESA** o il pulsante di presenza  della chiamata.
2. La chiamata in attesa sarà indicata dal relativo tasto di presenza per mezzo di una spia verde che lampeggia velocemente .
3. Durante l'attesa, verrà riprodotto un brano musicale di attesa. Se il sistema non dispone di brani musicali di attesa, verrà riprodotto un doppio bip ad intervalli di pochi secondi.
4. È possibile scorrere all'interno del display utilizzando i tasti freccia  su e giù , la chiamata in attesa comparirà vicino a un'icona .

5.1.2 Recuperare una chiamata in attesa

È possibile utilizzare uno dei seguenti metodi per recuperare una chiamata in attesa. Se si è impegnati in una chiamata, quella chiamata verrà automaticamente messa in attesa.



1. Premere il pulsante di presenza con la spia verde lampeggiante velocemente .
2. Scorrere all'interno del display utilizzando i tasti freccia  su e giù , la chiamata in attesa comparirà vicino a un'icona .
 - È possibile premere il tasto funzione doppia freccia **>>**.
 - Premere il tasto funzione **Risposta** per recuperare la chiamata in attesa.

5.1.3 Passare da una chiamata all'altra

In presenza di una chiamata in attesa (pulsante di presenza  con luce verde lampeggiante velocemente) e di un'altra chiamata in corso (pulsante di presenza , è possibile spostarsi tra le chiamate premendo il pulsante di presenza della chiamata in attesa. La chiamata corrente viene automaticamente messa in attesa e la chiamata precedentemente in attesa viene connessa.

5.1.4 Trasferire una chiamata in attesa

Quando sono presenti una chiamata in attesa e una chiamata in corso, è possibile connetterle avviando una conferenza.

Premere il tasto  **CONFERENZA**. La chiamata in corso e la chiamata in attesa vengono connesse. L'utente può ora [disconnettersi](#)  dalla conferenza.

Nota

1. Se l'utente è l'unico utente interno della conferenza, a seconda della configurazione dei sistemi telefonici, la disconnessione dalla conferenza potrebbe provocarne il termine. Consultare l'amministratore di sistema per maggiori dettagli.

5.2 Parcheggiare le chiamate

La messa in attesa e il parcheggio di una chiamata richiedono un procedimento simile. Tuttavia, il parcheggio delle chiamate può essere annullato da altri utenti del sistema telefonico.

Ogni chiamata parcheggiata viene assegnata a un numero. Per impostazione predefinita, il numero corrisponde al numero interno più una cifra.

Le chiamate parcheggiate vengono reindirizzate al telefono se restano parcheggiate per un periodo eccessivamente esteso. Il ritardo di recupero predefinito è 5 minuti. Si tratta di un ritardo di sistema applicato a tutti gli utenti e che può essere modificato dall'amministratore di sistema. Il recupero delle chiamate ignora tutte le impostazioni di inoltro o Non disturbare.

Se l'utente parcheggia una chiamata senza specificare un numero di slot di parcheggio, il sistema assegnerà un numero composto dal numero interno più una singola cifra. Ad esempio, per l'interno 201, la prima chiamata parcheggiata utilizzerà il numero di slot di parcheggio 2010, se disponibile. Se è già presente una chiamata parcheggiata, la chiamata parcheggiata successiva utilizzerà lo slot di parcheggio di chiamata 2011, se disponibile.

I pulsanti di parcheggio di chiamata possono essere assegnati a specifici numeri di slot di parcheggio. Una chiamata parcheggiata utilizzando quel pulsante verrà assegnata a quel numero di slot di parcheggio. Un altro utente con un pulsante di parcheggio di chiamata impostato sullo stesso numero visualizzerà una notifica che avvisa della presenza di una chiamata parcheggiata e potrà annullarne il parcheggio utilizzando il proprio pulsante.

Un [pulsante funzione](#) ^[116] assegnato all'azione [Parcheggio chiamata](#) ^[119] può essere utilizzato per attivare e annullare il parcheggio delle chiamate. Se assegnato a un numero specifico, il pulsante indicherà se un altro utente parcheggia una chiamata utilizzando quel numero di slot di parcheggio.

Codici brevi predefiniti

I codici brevi sono numeri utilizzabili per attivare e disattivare varie funzioni. Di seguito sono riportati i codici brevi predefiniti che potrebbero essere disponibili. L'amministratore di sistema confermerà gli eventuali codici brevi aggiuntivi che potrebbero essere stati configurati per l'uso.

- **Parcheggia chiamata: *37*N#**
Parcheggia la chiamata in attesa utilizzando il numero di parcheggio digitato al posto della lettera **N**.
- **Annulla parcheggio chiamata: *38*N#**
Annulla il parcheggio della chiamata utilizzando il numero di parcheggio **N**.

5.2.1 Parcheggiare utilizzando il menu

1. Premere il tasto funzione **Funzioni** , se disponibile.
 - Per accedere al menu nel corso di una chiamata, premere il ► tasto freccia destra o il tasto  **TELEFONO** , seguito dal tasto funzione **Funzioni** .
2. Utilizzare i tasti freccia ▲ su e giù ▼ per scorrere all'interno del menu fino all'opzione **Parcheggia**.
3. Premere il tasto funzione **Selezione** o il pulsante **OK** o il ► tasto freccia destra.
4. È possibile parcheggiare la chiamata e far inviare la notifica di chiamata parcheggiata al proprio telefono o a un altro telefono. Utilizzare i tasti freccia ▲ su e giù ▼ per selezionare il metodo di parcheggio desiderato:
 - **Parcheggia qui**
Mentre si visualizza **Parcheggia qui** , premere il tasto funzione **Selezione** o il pulsante **OK** o il ► tasto freccia destra.
 - **Parcheggia su altro utente**
 - Mentre si visualizza **Parcheggia su altro** , premere il tasto funzione **Selezione** o il pulsante **OK** o il ► tasto freccia destra.



- Immettere il numero interno dell'utente di destinazione. In alternativa, premere il tasto funzione doppia freccia **Dir** per [utilizzare la directory](#) .
- Premere **Fatto**.

5.2.2 Annullare il parcheggio (menu Funzioni)

1. Premere il tasto funzione **Funzioni** , se disponibile.
 - Per accedere al menu nel corso di una chiamata, premere il ► tasto freccia destra o il tasto  **TELEFONO** , seguito dal tasto funzione **Funzioni** .
2. Utilizzare i tasti freccia ▲ su e giù ▼ per scorrere all'interno del menu fino all'opzione **Parcheggia**.
3. Premere il tasto funzione **Selezione** o il pulsante **OK** o il ► tasto freccia destra.
4. Premere il tasto funzione **Selezione** o il pulsante **OK** o il ► tasto freccia destra. Se sono presenti chiamate parcheggiate, esse vengono visualizzate nell'elenco.
5. Utilizzare i tasti freccia ▲ su e giù ▼ per scorrere tra le chiamate parcheggiate.
6. Per annullare il parcheggio di una particolare chiamata, premere il tasto funzione **RisCh** .

5.2.3 Annullare il parcheggio (menu Stato)

Nonostante le chiamate parcheggiate vengano parcheggiate su di un particolare sistema telefonico e l'annullamento del parcheggio possa essere eseguito da qualsiasi altro utente, l'indicazione di chiamata parcheggiata viene inviata ad uno specifico interno. Se sono presenti chiamate parcheggiate sul telefono, è possibile visualizzarle e annullarne il parcheggio utilizzando il menu **Stato** .



1. Premere il tasto funzione **Stato** , se disponibile. Per accedere al menu di stato nel corso di una chiamata, premere il tasto  **TELEFONO** , seguito dal tasto funzione **Stato** , se disponibile.
2. In presenza di chiamate parcheggiate, viene visualizzata l'opzione **Parcheggi** . L'opzione non è disponibile se non esiste alcuna chiamata parcheggiata sul proprio interno.
3. Premere il tasto funzione **Dettagli** .
4. Utilizzare i tasti freccia ▲ su e giù ▼ per scorrere tra le chiamate parcheggiate.
5. Per annullare il parcheggio di una particolare chiamata, premere il tasto funzione **RisCh** .

Capitolo 6.

Trasferire le chiamate

6. Trasferire le chiamate

Per poter trasferire una chiamata, il telefono deve disporre di un pulsante di presenza chiamata disponibile. Se tutti i pulsanti di presenza chiamata sono in uso, è necessario [terminare](#) ^[36] o [parcheggiare](#) ^[50] una delle chiamate esistenti.

1. Premere il tasto  **TRASFERISCI** . La chiamata in corso viene automaticamente messa in attesa.
2. Digitare il numero da usare per il trasferimento. In alternativa, premere **Dir** per [selezionare una destinazione dalla directory](#) ^[66].
 - Per completare il trasferimento, premere il tasto  **TRASFERISCI** o il tasto funzione **Completa** . La selezione può essere effettuata mentre la chiamata sta squillando.
 - Il trasferimento di una chiamata che sta squillando viene chiamato trasferimento non monitorato.
 - Il trasferimento di una chiamata al termine dello squillo viene chiamato trasferimento monitorato.
 - Se la destinazione del trasferimento non risponde o, dopo aver risposto alla chiamata, non desidera accettare la chiamata, premere il tasto funzione **Annulla** .
3. Premere il tasto  **TRASFERISCI** per completare il trasferimento o premere il tasto funzione **Completa** . Se la destinazione del trasferimento non risponde o non desidera accettare la chiamata, premere il tasto funzione **Annulla** .

6.1 Trasferire alla posta vocale

Quando il sistema è impostato in modalità posta vocale visiva, è possibile usare il tasto  per trasferire la chiamata in corso alla casella di posta vocale di un altro utente o gruppo.

1. Nel corso della chiamata, premere il tasto  . L'utente resta connesso alla chiamata e può continuare a parlare.
2. Digitare il numero interno dell'utente o del gruppo al quale si vuole trasferire la chiamata.
3. Quando il numero corrisponde a un utente o a un gruppo, il sistema ne visualizza il nome.
 - Per trasferire la chiamata alla casella postale dell'utente o del gruppo, premere il tasto funzione **Selezione** . Il telefono riprodurrà uno squillo della durata di alcuni secondi, seguito dall'annuncio della casella postale.
 - Per uscire dal menu di trasferimento, premere il tasto funzione **Esci** .

6.2 Trasferire una chiamata in attesa

Quando sono presenti una chiamata in attesa e una chiamata in corso, è possibile connetterle avviando una conferenza.

Premere il tasto  **CONFERENZA** . La chiamata in corso e la chiamata in attesa vengono connesse. L'utente può ora [disconnettersi](#) ^[57] dalla conferenza.

Nota

1. Se l'utente è l'unico utente interno della conferenza, a seconda della configurazione dei sistemi telefonici, la disconnessione dalla conferenza potrebbe provocarne il termine. Consultare l'amministratore di sistema per maggiori dettagli.

Capitolo 7.

Codici di account

7. Codici di account

Il sistema telefonico può salvare diversi codici di account. I codici di account possono essere usati per tracciare le chiamate relative a particolari attività o clienti. Questi codici possono inoltre essere usati per tracciare le chiamate effettuate da un particolare utente o gruppo di utenti.

- Quando un codice di account viene inserito in fase di composizione di una chiamata o nel corso di una chiamata, quel codice viene incluso nei record della chiamata generati dal sistema.
- Gli account inseriti vengono confrontati con gli account salvati dal sistema telefonico. Se viene immesso un codice non valido, il sistema richiede di ripetere l'inserimento.
- L'amministratore di sistema può configurare determinati numeri o tipi di numeri in modo da richiedere l'immissione di un codice di account prima di proseguire con la chiamata destinata a quel numero.
- L'amministratore di sistema può inoltre configurare la richiesta di un codice di account prima dell'esecuzione di una chiamata esterna.

7.1 Immissione forzata del codice di account

L'amministratore di sistema può configurare determinati numeri o tipi di numeri in modo da richiedere l'immissione di un codice di account prima di proseguire con la chiamata destinata a quel numero.

1. **IMMETTI ACCOUNT** viene visualizzato quando il sistema richiede l'immissione di un codice di account.
2. Immettere il codice di account da utilizzare.
3. Premere il tasto funzione **Fatto** .
4. Se il codice di account immesso non è un codice di account valido, viene visualizzato il menu **REIMMETTI ACCOUNT** .

7.2 Immissione manuale del codice di account

È possibile inserire i codici di account durante una chiamata o prima di effettuare una chiamata. Il codice di account inserito deve corrispondere a un codice di account impostato sul sistema telefonico.

1. Premere il tasto funzione **Funzioni** , se disponibile.
 - Per accedere al menu nel corso di una chiamata, premere il ► tasto freccia destra o il tasto  **TELEFONO** , seguito dal tasto funzione **Funzioni** .
2. Utilizzare i tasti freccia ▲ su e giù ▼ per scorrere all'interno del display fino all'opzione **Impostazioni chiamata**.
3. Premere il tasto funzione **Seleziona** o il pulsante **OK** o il ► tasto freccia destra.
4. Utilizzare i tasti freccia ▲ su e giù ▼ per scorrere all'interno del menu fino all'opzione **Codice account**.
5. Premere il tasto funzione **Seleziona** o il pulsante **OK** o il ► tasto freccia destra.
6. Immettere il codice di account da utilizzare.
7. Premere il tasto funzione **Fatto** .
8. Se il codice di account immesso non è un codice di account valido, viene visualizzato il menu **REIMMETTI ACCOUNT** .

Tasto funzione

L'accesso al menu di immissione del codice di account può essere assegnato a un [tasto funzione](#)^[118] configurato con l'azione [Immissione codice account](#)^[118] . È anche possibile preimpostare il pulsante con uno specifico codice di account.

Capitolo 8.

Chiamate in conferenza

8. Chiamate in conferenza

Il sistema supporta le chiamate in conferenza multiple, con la possibilità di aggiungere partecipanti a ciascuna chiamata in conferenza fino a che la capacità di conferenza del sistema, ossia 148, non viene raggiunta. Tuttavia, ogni singola conferenza supporta un massimo di 64 partecipanti.

Le risorse di conferenza vengono inoltre utilizzate per la registrazione delle chiamate e per altre funzioni, riducendo la capacità di conferenza disponibile per le chiamate in conferenza ordinarie. Tenere presente che alcuni controlli di conferenza, come la disconnessione di altri partecipanti, possono essere utilizzati solo all'interno delle conferenze avviate sullo stesso sistema telefonico del proprio interno.

Codici brevi predefiniti



I codici brevi sono numeri utilizzabili per attivare e disattivare varie funzioni. Di seguito sono riportati i codici brevi predefiniti che potrebbero essere disponibili. L'amministratore di sistema confermerà gli eventuali codici brevi aggiuntivi che potrebbero essere stati configurati per l'uso.

- **Inserisci chiamate in attesa in conferenza: *47**
Avvia una conferenza tra l'utente e le chiamate in attesa.

8.1 Avviare una conferenza



Se l'utente ha più di una chiamata in attesa, o una chiamata in attesa e una chiamata in corso, premendo il tasto  **CONFERENZA** sarà possibile avviare una conferenza tra l'utente e le chiamate.

Se non è presente una chiamata in attesa, è possibile usare il procedimento descritto in seguito per avviare una conferenza.

1. Chiamare il primo partecipante o rispondere a una chiamata.
2. Premere il tasto  **CONFERENZA**. La chiamata corrente viene automaticamente messa in attesa.
3. Comporre il numero del partecipante da aggiungere alla conferenza.
4. Se l'interlocutore risponde e desidera partecipare alla chiamata, premere nuovamente il tasto  **CONFERENZA** o premere il tasto funzione **Partecipa**.
5. Se l'interlocutore non desidera partecipare alla chiamata o non risponde, premere  **DISCONNETTI**, quindi premere il tasto di presenza della chiamata in attesa (luce verde lampeggiante velocemente).

8.2 Aggiungere una chiamata a una conferenza

È possibile aggiungere partecipanti aggiuntivi a una conferenza esistente.

1. Premere il tasto  **ATTESA** per mettere in attesa la conferenza. Questa impostazione non influenza gli altri partecipanti alla conferenza, che possono continuare a parlare.
2. Premere un tasto di presenza disponibile sul quale effettuare la chiamata.
3. Comporre il numero del partecipante da aggiungere alla conferenza.
4. Se l'interlocutore risponde e desidera partecipare alla chiamata, premere nuovamente il tasto  **CONFERENZA** o premere il tasto funzione **Partecipa**.
5. Se l'interlocutore non desidera partecipare alla chiamata o non risponde, premere  **DISCONNETTI**, quindi premere il tasto di presenza della chiamata in attesa (luce verde lampeggiante velocemente).



8.3 Visualizzare i dettagli della conferenza

È possibile visualizzare un elenco dei partecipanti a una chiamata in conferenza.

1. Se non è già visualizzata, premere i tasti freccia ▲ su o giù ▼ per visualizzare la chiamata in conferenza.
2. Premere il tasto funzione **Dettagli** .
 - Per scorrere all'interno dell'elenco dei partecipanti alla conferenza, utilizzare i tasti freccia ▲ su e giù ▼ .
 - Per disconnettere il chiamante visualizzato dalla conferenza, premere il tasto funzione **Disconnetti** . È anche possibile premere il tasto  **DISCONNETTI** per disconnettere il partecipante visualizzato.
 - Per tornare alla visualizzazione chiamata, premere il tasto funzione **Esci** .

8.4 Disconnettere un interlocutore da una conferenza

È possibile disconnettere un partecipante da una chiamata in conferenza, compreso l'utente principale.

1. Durante una chiamata in conferenza, alla pressione del tasto  **DISCONNETTI** , viene visualizzato il menu dei dettagli della conferenza.
2. Sono disponibili le seguenti azioni:
 - Per scorrere all'interno dell'elenco dei partecipanti alla conferenza, utilizzare i tasti freccia ▲ su e giù ▼ .
 - Per disconnettere il chiamante visualizzato dalla conferenza, premere il tasto funzione **Disconnetti** . È anche possibile premere il tasto  **DISCONNETTI** per disconnettere il partecipante visualizzato.
 - Per tornare alla visualizzazione chiamata, premere il tasto funzione **Esci** .

Nota

1. Se l'utente è l'unico utente interno della conferenza, a seconda della configurazione dei sistemi telefonici, la disconnessione dalla conferenza potrebbe provocarne il termine. Consultare l'amministratore di sistema per maggiori dettagli.

8.5 Mettere in attesa una chiamata in conferenza

Utilizzando il tasto  **ATTESA** è possibile mettere in attesa una chiamata in conferenza utilizzando un procedimento simile alla messa in attesa di una normale chiamata. Il tasto di presenza della chiamata in conferenza sarà contrassegnato da una spia verde lampeggiante velocemente.

Per recuperare le chiamate in conferenza in attesa, premere il tasto di presenza.



Importante - Messa in attesa delle chiamate in conferenza

È possibile mettere in attesa una chiamata in conferenza seguendo lo stesso procedimento utilizzato per mettere in attesa una normale chiamata. La messa in attesa di una chiamata in conferenza non influenza gli altri partecipanti alla conferenza, che possono continuare a parlare. L'utente inoltre continuerà ad essere elencato come membro della chiamata in conferenza nei dettagli della conferenza.

- **Attenzione:** queste impostazioni fanno riferimento solo alle chiamate in conferenza tenute sul sistema telefonico dell'utente. Mettere in attesa la chiamata di una conferenza che si tiene su di un altro sistema telefonico potrebbe provocare la riproduzione del brano musicale di attesa del sistema dell'utente per quella conferenza.

8.6 Trasferire le chiamate utilizzando la funzione di conferenza

Quando sono presenti una chiamata in attesa e una chiamata in corso, è possibile conmetterle avviando una conferenza.

Premere il tasto  **CONFERENZA**. La chiamata in corso e la chiamata in attesa vengono connesse. L'utente può ora [disconnettersi](#)  dalla conferenza.

Nota

1. Se l'utente è l'unico utente interno della conferenza, a seconda della configurazione dei sistemi telefonici, la disconnessione dalla conferenza potrebbe provocarne il termine. Consultare l'amministratore di sistema per maggiori dettagli.

Capitolo 9.

Funzionamento della cuffia

9. Funzionamento della cuffia

La presa per le cuffie è situata sotto al telefono. Questa presa può essere utilizzata per collegare le cuffie del telefono utilizzando un cavo HIS.

- Premere il tasto **CUFFIA** per rispondere a una chiamata utilizzando la cuffia. È anche possibile premere questo pulsante per terminare una chiamata in cuffia.
- Il pulsante si illumina quando è in corso una chiamata in cuffia.
- Il tasto può anche essere premuto per trasformare una chiamata connessa utilizzando il microtelefono o in modalità vivavoce in una chiamata in cuffia.
- Se l'utente non è già impegnato in una chiamata, una chiamata accettata premendo il pulsante di presenza verrà collegata in modalità vivavoce o utilizzando la cuffia, a seconda del telefono. [impostazione percorso audio](#)
- Se è già in corso una chiamata in cuffia e si risponde a un'altra chiamata premendo il pulsante di presenza, anche questa chiamata utilizzerà la cuffia.

È possibile regolare le seguenti impostazioni del vivavoce:

- [Volume della cuffia](#)
- [Controllo automatico del gain della cuffia attivo/disattivo](#)
- [Percorso audio predefinito](#)

9.1 Volume della cuffia

Nel corso di una chiamata in cuffia, è possibile regolare il volume della chiamata in arrivo.

1. Nel corso di una chiamata che utilizza la cuffia, premere il tasto **◀**.
2. Utilizzare i tasti **+** più e **-** meno per regolare il volume.
3. Il display tornerà alla visualizzazione normale dopo pochi secondi.

9.2 Percorso audio vivavoce predefinito

Per impostazione predefinita, quando si effettua o si riceve una chiamata senza sollevare il microtelefono, l'audio viene riprodotto utilizzando l'altoparlante del telefono, mentre l'utente parla nel microfono del telefono.

Se una cuffia è collegata al telefono, è possibile modificare il comportamento del telefono in modo da riprodurre l'audio in cuffia, piuttosto che dall'altoparlante.

1. Premere il pulsante **A MENU**.
2. Utilizzare i tasti freccia **▲** su e giù **▼** per localizzare l'opzione **Impostazioni chiamata...**
3. Premere il tasto funzione **Selezione**.
4. Utilizzare i tasti freccia **▲** su e giù **▼** per localizzare l'opzione **Percorso audio**.
5. Utilizzare i tasti freccia **◀** destra e sinistra **▶** o premere il tasto funzione **Modifica** per cambiare l'impostazione.
6. Al termine dell'operazione, premere il tasto funzione **Fatto**.
7. Premere il tasto funzione **Esci** per uscire dai menu.

Capitolo 10.

Funzionamento dell'altoparlante vivavoce

10. Funzionamento dell'altoparlante vivavoce

Il telefono dispone di un altoparlante e di un microfono che consentono di effettuare e rispondere alle chiamate in vivavoce. L'altoparlante è posizionato sotto il microtelefono. Il microfono è posizionato in basso a destra della tastiera del telefono.

- Premere il tasto **ALTOPARLANTE** per rispondere a una chiamata in vivavoce. È anche possibile premere questo pulsante per terminare una chiamata in vivavoce.
- Il tasto si illumina quando è in corso una chiamata in vivavoce.
- Il tasto può anche essere premuto per trasformare una chiamata che utilizza la cuffia o il microtelefono in una chiamata in vivavoce.
- Se l'utente non è già impegnato in una chiamata, una chiamata accettata premendo il pulsante di presenza verrà collegata in modalità vivavoce o utilizzando la cuffia, a seconda del telefono. [impostazione percorso audio](#).
- Se è già in corso una chiamata in modalità vivavoce e si risponde a un'altra chiamata premendo il pulsante di presenza, la modalità vivavoce verrà utilizzata anche per la nuova chiamata.

È possibile regolare le seguenti impostazioni del vivavoce:

- [Volume dell'altoparlante](#)
- [Controllo automatico del gain dell'altoparlante attivo/disattivo](#)
- [Percorso audio predefinito](#)

Telefoni per conferenza

Il telefono non è stato progettato per essere utilizzato di modalità vivavoce in una sala conferenze. Il dispositivo è stato progettato per l'uso da parte di un utente situato direttamente di fronte al telefono senza ostacoli tra l'utente e il microtelefono. I telefoni progettati per l'uso in vivavoce durante una conferenza solitamente dispongono di vari microfoni e sono in grado di gestire i suoni provenienti da varie direzioni. Per maggiori dettagli sugli altoparlanti per conferenza supportati dal sistema telefonico, contattare l'amministratore di sistema.

10.1 Volume dell'altoparlante

Nel corso di una conversazione in vivavoce che utilizza l'altoparlante del telefono, è possibile regolare il volume della chiamata in arrivo.

1. Nel corso di una chiamata che utilizza l'altoparlante, premere il tasto **ALTOPARLANTE**.
2. Utilizzare i tasti **+** più e **-** meno per regolare il volume.
3. Il display tornerà alla visualizzazione normale dopo pochi secondi.

10.2 Percorso audio vivavoce predefinito

Per impostazione predefinita, quando si effettua o si riceve una chiamata senza sollevare il microtelefono, l'audio viene riprodotto utilizzando l'altoparlante del telefono, mentre l'utente parla nel microfono del telefono.

Se una cuffia è collegata al telefono, è possibile modificare il comportamento del telefono in modo da riprodurre l'audio in cuffia, piuttosto che dall'altoparlante.

1. Premere il pulsante **A MENU**.
2. Utilizzare i tasti freccia **▲** su e giù **▼** per localizzare l'opzione **Impostazioni chiamata...**
3. Premere il tasto funzione **Selezione**.
4. Utilizzare i tasti freccia **▲** su e giù **▼** per localizzare l'opzione **Percorso audio**.
5. Utilizzare i tasti freccia **◀** destra e sinistra **▶** o premere il tasto funzione **Modifica** per cambiare l'impostazione.
6. Al termine dell'operazione, premere il tasto funzione **Fatto**.
7. Premere il tasto funzione **Esci** per uscire dai menu.

Capitolo 11.

Contatti/Directory

11. Contatti/Directory

Directory: ◀All▶		
DIAL NAME		
List	New	Exit
<input type="button"/>	<input type="button"/>	<input type="button"/>

È possibile accedere a questo menu premendo il tasto . Esso viene utilizzato per visualizzare i nomi e i numeri utilizzabili per effettuare le chiamate.

La directory comprende i nomi salvati in modo da poter essere utilizzati da tutti gli utenti, i nomi riservati all'uso solo da parte dell'utente e il nome e i numeri di tutti gli altri utenti e gruppi del sistema telefonico.

Il diagramma [Menu Contatti](#)  mostra un riepilogo delle opzioni del menu.

I contatti visualizzati nella directory provengono da varie fonti.

- **Contatti della directory personale**

Questi contatti vengono salvati dal sistema telefonico all'interno delle impostazioni dell'utente.

- Essi vengono visualizzati sul telefono durante l'uso. In caso di operatività Hot Desking su di un altro dispositivo delle serie 1400, 1600, 9400, 9500, 9600, M-Series o T-Series, i contatti personali vengono trasferiti a questo dispositivo.
- È possibile immettere fino a 100 voci nella directory personale^[2] aggiungendole, modificandole ed eliminandole utilizzando il telefono.
- L'amministratore di sistema può a sua volta aggiungere, modificare ed eliminare le voci della directory personale dell'utente.

- **Contatti dell'utente**

Questo elenco di contatti comprende tutti^[3] gli altri utenti del sistema telefonico. Se il sistema fa parte di un sistema telefonico Small Community Network di IP Office, esso comprende utenti di altri sistemi.

- **Contatti dei gruppi**

Questo elenco di contatti contiene tutti i gruppi di ricerca del sistema telefonico. Se il sistema fa parte di un sistema telefonico Small Community Network di IP Office, esso comprende i gruppi di ricerca configurati dall'amministratore di sistema in modo da essere pubblicati sulla rete.

- **Contatti esterni**

Questi contatti possono essere visualizzati e utilizzati da tutti gli utenti del telefono. Esistono due tipi di contatti esterni:

- Alcuni contatti esterni vengono immessi nella configurazione del sistema telefonico dall'amministratore di sistema.^[1]
- Altri contatti esterni vengono importati nel sistema telefonico da altre directory di provenienza.

Note

1. Se l'amministratore di sistema ha configurato l'utente come utente del telefono di sistema, l'utente sarà in grado di aggiungere, modificare ed eliminare alcuni contatti della directory esterna.
 - Ciò vale solo per i contatti della directory esterna immessi localmente nella configurazione del sistema al quale è connesso l'utente.
 - I contatti della directory esterna importati dal sistema non possono essere modificati.
 - Tuttavia, in caso di creazione di una voce locale che utilizza lo stesso nome o numero di una voce importata, la voce importata viene eliminata, e al suo posto viene utilizzata la voce locale.
2. Nonostante ciascun utente possa inserire fino a 100 voci nella directory personale, la capacità complessiva del sistema potrebbe limitare l'aggiunta di altre voci nella directory personale da parte di un utente.
3. L'amministratore di sistema può impostare altri utenti come **Directory est.**. Questi utenti non verranno quindi inclusi nella directory dell'utente.

11.1 Visualizzare i dettagli dei contatti

1. Accedere alla directory dei contatti:

a. Premere il tasto  **CONTATTI** . Viene visualizzato il menu della directory.

b. Utilizzare i tasti freccia  destra e sinistra  per selezionare il tipo di voce della directory da visualizzare.

- **Tutto**

Tutte le voci della directory.

- **Esterno**

Voci della directory salvate dal sistema telefonico in modo da poter essere utilizzate da tutti gli utenti.

- **Gruppi**

I nomi e i numeri dei gruppi di ricerca del sistema telefonico.



- **Utenti**

I nomi e i numeri degli altri utenti del sistema telefonico.

- **Personale**

Le voci della directory personale dell'utente.

c. Premere il tasto funzione **Elenco** per visualizzare tutte le voci della directory o cominciare a digitare il nome per visualizzare solo le voci corrispondenti.

d. Utilizzare i tasti freccia  su e giù  per scorrere tra le voci corrispondenti. Per tornare all'inizio e inserire un criterio di selezione della directory diverso, premere il tasto funzione **Cancella** .

2. Dopo aver visualizzato la voce desiderata, premere **Dettagli** per visualizzare il nome e il numero.

3. Utilizzare i tasti freccia  su e giù  per spostarsi tra il numero e il nome.

4. La serie di tasti funzione disponibile dipenderà dal tipo di voce della directory:

- **Chiama** 

Chiama il numero salvato.

- **Indietro**

Torna all'elenco della directory.

- **Più**

Se il contatto è una voce della directory personale, il tasto funzione **Più** verrà visualizzato e consentirà di accedere alle opzioni sottostanti. Questo tasto potrà inoltre essere usato per visualizzare voci di directory esterne, se l'amministratore di sistema ha impostato l'utente come utente del telefono di sistema.

- **Modifica** 

Consente di modificare il nome e il numero.

- **Elimina** 

Elimina il nome e il numero.

11.2 Effettuare una chiamata dalla directory

È possibile usare uno dei contatti della directory per effettuare una chiamata. È anche possibile utilizzare la directory praticamente per tutte le funzioni telefoniche che richiedono la selezione di un numero per una destinazione, ad esempio durante i trasferimenti.

1. Accedere alla directory dei contatti:

a. Premere il tasto  **CONTATTI** . Viene visualizzato il menu della directory.

b. Utilizzare i tasti freccia ◀ destra e sinistra ▶ per selezionare il tipo di voce della directory da visualizzare.

- **Tutto**
Tutte le voci della directory.
- **Esterno**
Voci della directory salvate dal sistema telefonico in modo da poter essere utilizzate da tutti gli utenti.
- **Gruppi**
I nomi e i numeri dei gruppi di ricerca del sistema telefonico.
- **Utenti**
I nomi e i numeri degli altri utenti del sistema telefonico.
- **Personale**
Le voci della directory personale dell'utente.

c. Premere il tasto funzione **Elenco** per visualizzare tutte le voci della directory o cominciare a digitare il nome per visualizzare solo le voci corrispondenti.

d. Utilizzare i tasti freccia ▲ su e giù ▼ per scorrere tra le voci corrispondenti. Per tornare all'inizio e inserire un criterio di selezione della directory diverso, premere il tasto funzione **Cancella** .

2. Dopo aver visualizzato la voce desiderata, premere **Chiama**.

3. Continuare come per una chiamata composta normalmente.

11.3 Utilizzare la directory per altre funzioni

All'interno degli altri menu che richiedono l'immissione di un numero, potrebbe essere possibile usare la directory per selezionare un numero esistente in base al nome del contatto. Se disponibile, questa opzione verrà indicata dalla presenza di un tasto funzione **Dir** nel menu.

Quando si utilizza la directory in questo modo, i nomi disponibili dipenderanno dal tipo di funzione che si sta impostando. Ad esempio, per alcune funzioni, verranno visualizzati solo i nomi dei gruppi; per altre funzioni, verranno visualizzati solo i nomi degli utenti.

1. Premere il tasto funzione **Dir** .

2. Digitare il nome per visualizzare un elenco di risultati corrispondenti o premere il tasto funzione **Elenco** per elencare tutti i nomi.



- Per cancellare l'elenco di nomi e ricominciare, premere il tasto funzione **Cancella** .
- Per visualizzare dettagli aggiuntivi sul nome attualmente visualizzato, premere il tasto **Dettagli** .
- Dopo aver visualizzato la voce desiderata, premere **Selezione**.

3. Il sistema riporterà l'utente al menu all'interno del quale è stato selezionato il tasto funzione **Dir** .



11.4 Aggiungere un nuovo contatto

A condizione che la capacità massima del sistema telefonico non sia stata raggiunta, è possibile aggiungere fino a 100 voci nella directory personale.

1. Accedere ai contatti della directory personale:

- a. Premere il tasto  **CONTATTI** . Viene visualizzato il menu della directory.
- b. Utilizzare i tasti freccia  destra e sinistra  per selezionare la directory **Personale** .

2. Premere il tasto funzione **Nuovo** .







- Il menu consente ora di modificare il nome e il numero. Utilizzare i tasti freccia  su e giù  per spostarsi tra i campi di immissione del numero e del nome.
- Dopo aver inserito il nome desiderato, premere il tasto funzione **OK** .
- Dopo aver inserito il numero desiderato, premere il tasto funzione **Salva** .
- Per uscire senza apportare le modifiche, premere il tasto funzione **Annulla** .

Note

1. Se l'amministratore di sistema ha configurato l'utente come utente del telefono di sistema, l'utente sarà in grado di aggiungere, modificare ed eliminare alcuni contatti della directory esterna.
 - Ciò vale solo per i contatti della directory esterna immessi localmente nella configurazione del sistema al quale è connesso l'utente.
 - I contatti della directory esterna importati dal sistema non possono essere modificati.
 - Tuttavia, in caso di creazione di una voce locale che utilizza lo stesso nome o numero di una voce importata, la voce importata viene eliminata, e al suo posto viene utilizzata la voce locale.





11.4.1 Aggiungere un contatto dal registro chiamate

È possibile aggiungere ai contatti personali dell'utente il nome del chiamante e il numero di una chiamata presente nel registro chiamate.

1. Accedere al registro chiamate.
 - a. Premere il pulsante  **REGISTRO CHIAMATE** .
 - b. Il display cambierà per visualizzare i record del registro chiamate. Il nome del chiamante viene visualizzato, se noto, altrimenti il sistema visualizza il numero.
 - c. Utilizzare i tasti freccia  destra e sinistra  per selezionare i record del registro chiamate da visualizzare. Le opzioni sono **Tutto**, **Perse**, **Ricevute** e **In uscita**.
 - Se sono presenti nuovi record di chiamate perse (ossia la spia del pulsante **REGISTRO CHIAMATE** è accesa) il registro chiamate verrà aperto, mostrando le chiamate perse.
 - d. Utilizzare i tasti freccia  su e giù  per scorrere tra i record.
2. Premere il tasto funzione **Dettagli** . Il sistema visualizza i dettagli individuali del record della chiamata selezionata.
3. Premere il tasto funzione **+Contatto** .
4. Utilizzare i tasti freccia  su e giù  per alternare la visualizzazione dei dettagli del nome e del numero del nuovo contatto.
5. Utilizzare la tastiera del telefono e il tasto funzione **Bksp** per modificare il nome e il numero. Durante la modifica del nome, utilizzare il tasto funzione **Pausa** per inserire una virgola (,) equivalente a una pausa di 1 secondo nella composizione del numero.
6. Dopo aver impostato il nome e il numero in base alle esigenze, premere il tasto funzione **Salva** . Per tornare alla schermata precedente senza salvare il nome e il numero, premere il tasto funzione **Annulla** .

11.4.2 Aggiungere un contatto dall'elenco di ricomposizione





È possibile aggiungere i dettagli di una chiamata dell'elenco di ricomposizione ai propri contatti personali.

1. Accedere all'elenco di ricomposizione.
 - a. Premere il tasto  **Ricomponi** . Viene visualizzato l'elenco delle chiamate in uscita.
 - b. Utilizzare i tasti freccia  su e giù  per scorrere tra le 10 chiamate in uscita più recenti.
2. Premere il tasto funzione **Dettagli** . Il sistema visualizza i dettagli individuali del record della chiamata selezionata.
3. Premere il tasto funzione **+Contatto** .
4. Utilizzare i tasti freccia  su e giù  per alternare la visualizzazione dei dettagli del nome e del numero del nuovo contatto.
5. Utilizzare la tastiera del telefono e il tasto funzione **Bksp** per modificare il nome e il numero. Durante la modifica del nome, utilizzare il tasto funzione **Pausa** per inserire una virgola (,) equivalente a una pausa di 1 secondo nella composizione del numero.
6. Dopo aver impostato il nome e il numero in base alle esigenze, premere il tasto funzione **Salva** . Per tornare alla schermata precedente senza salvare il nome e il numero, premere il tasto funzione **Annulla** .

11.5 Modificare un contatto

È possibile modificare i contatti della propria directory personale.



1. Accedere ai contatti della directory personale:

- a. Premere il tasto  **CONTATTI** . Viene visualizzato il menu della directory.
- b. Utilizzare i tasti freccia  destra e sinistra  per selezionare la directory **Personale** .
- c. Premere il tasto funzione **Elenco** per visualizzare tutte le voci della directory o cominciare a digitare il nome per visualizzare solo le voci corrispondenti.
- d. Utilizzare i tasti freccia  su e giù  per scorrere tra le voci corrispondenti. Per tornare all'inizio e inserire un criterio di selezione della directory diverso, premere il tasto funzione **Cancella** .

2. Localizzare la voce desiderata.

3. Premere il tasto funzione **Dettagli** .

4. Premere il tasto funzione **Più** , seguito dal tasto funzione **Modifica** .

- Il menu consente ora di modificare il nome e il numero. Utilizzare i tasti freccia  su e giù  per spostarsi tra i campi di immissione del numero e del nome.
- Dopo aver inserito il nome desiderato, premere il tasto funzione **OK** .
- Dopo aver inserito il numero desiderato, premere il tasto funzione **Salva** .
- Per uscire senza apportare le modifiche, premere il tasto funzione **Annulla** .

Note





1. Se l'amministratore di sistema ha configurato l'utente come utente del telefono di sistema, l'utente sarà in grado di aggiungere, modificare ed eliminare alcuni contatti della directory esterna.

- Ciò vale solo per i contatti della directory esterna immessi localmente nella configurazione del sistema al quale è connesso l'utente.
- I contatti della directory esterna importati dal sistema non possono essere modificati.
- Tuttavia, in caso di creazione di una voce locale che utilizza lo stesso nome o numero di una voce importata, la voce importata viene eliminata, e al suo posto viene utilizzata la voce locale.

11.6 Eliminare un contatto

È possibile eliminare un contatto dalla propria directory personale.

1. Accedere ai contatti della directory personale:

- a. Premere il tasto  **CONTATTI** . Viene visualizzato il menu della directory.
- b. Utilizzare i tasti freccia  destra e sinistra  per selezionare la directory **Personale** .
- c. Premere il tasto funzione **Elenco** per visualizzare tutte le voci della directory o cominciare a digitare il nome per visualizzare solo le voci corrispondenti.
- d. Utilizzare i tasti freccia  su e giù  per scorrere tra le voci corrispondenti. Per tornare all'inizio e inserire un criterio di selezione della directory diverso, premere il tasto funzione **Cancella** .

2. Localizzare la voce desiderata.

3. Premere il tasto funzione **Dettagli** .

4. Premere il tasto funzione **Più** , seguito dal tasto funzione **Elimina** .

Note

1. Se l'amministratore di sistema ha configurato l'utente come utente del telefono di sistema, l'utente sarà in grado di aggiungere, modificare ed eliminare alcuni contatti della directory esterna.
 - Ciò vale solo per i contatti della directory esterna immessi localmente nella configurazione del sistema al quale è connesso l'utente.
 - I contatti della directory esterna importati dal sistema non possono essere modificati.
 - Tuttavia, in caso di creazione di una voce locale che utilizza lo stesso nome o numero di una voce importata, la voce importata viene eliminata, e al suo posto viene utilizzata la voce locale.

Capitolo 12.

Registro chiamate

12. Registro chiamate

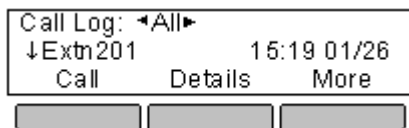

È possibile accedere a questo menu premendo il tasto . Il registro chiamate visualizzato è quello memorizzato nel sistema telefonico. In caso di accesso a un altro dispositivo delle serie 1400, 1600, 9400, 9500, 9600, M-Series o T-Series, il registro chiamate viene trasferito su questo dispositivo.

Il registro chiamate contiene le 10 chiamate ricevute, effettuate e perse più recenti.

Se l'amministratore di sistema ha configurato questa impostazione, il registro chiamate può anche includere le chiamate perse dei gruppi di ricerca dei quali l'utente è membro.

Il diagramma del menu [Registro chiamate](#) ^[173] mostra un riepilogo delle opzioni del menu.

- [Effettuare una chiamata](#) ^[73]
- [Visualizzare i dettagli della chiamata](#) ^[74]
- [Eliminare un record](#) ^[75]
- [Eliminare tutti i record](#) ^[75]
- [Aggiungere un record ai contatti](#) ^[76]

Chiamate Perse

Le chiamate perse sono le chiamate che non hanno ricevuto risposta. L'amministratore di sistema può inoltre configurare l'inclusione nel registro delle chiamate ricevute dall'utente ma accettate da un altro utente o dalla posta vocale.

Il pulsante Registro chiamate si illumina quando sono presenti nuove chiamate perse nel registro chiamate. La spia si spegne dopo aver visualizzato la chiamata persa nel registro chiamate o quando il record di quella chiamata non compare più nel registro chiamate.







Chiamata di gruppo persa

Se l'utente fa parte di un gruppo di ricerca, l'amministratore di sistema può configurare l'inclusione delle chiamate perse destinate ai gruppi di ricerca nei registri delle chiamate perse. Il gruppo di ricerca non deve necessariamente aver chiamato il telefono dell'utente. La chiamata verrà considerata persa nel caso in cui sia stata ricevuta dal gruppo di ricerca, senza ricevere risposta da uno dei membri di questo gruppo, compreso l'utente.

Note

1. Il registro chiamate centralizzato può essere disattivato dall' [amministratore di sistema](#) ^[184]. In tal caso, il registro chiamate è salvato nel telefono e andrà perso in caso di ripristino delle impostazioni predefinite del telefono. Questa guida fa riferimento esclusivamente al registro chiamate centralizzato salvato dal sistema telefonico IP Office.
2. Il registro chiamate salvato sugli altri tipi di telefoni è un registro chiamate locale gestito da quel telefono. Tale registro non seguirà l'utente in caso di operatività Hot Desking e andrà perso in caso di riavvio del telefono.
3. La funzione di ricomposizione utilizza i record delle chiamate in uscita salvati nel registro chiamate.

12.1 Utilizzare il registro chiamate

1. Accedere al registro chiamate.
 - a. Premere il pulsante  **REGISTRO CHIAMATE** .
 - b. Il display cambierà per visualizzare i record del registro chiamate. Il nome del chiamante viene visualizzato, se noto, altrimenti il sistema visualizza il numero.
 - c. Utilizzare i tasti freccia  destra e sinistra  per selezionare i record del registro chiamate da visualizzare. Le opzioni sono **Tutto**, **Perse**, **Ricevute** e **In uscita**.
 - Se sono presenti nuovi record di chiamate perse (ossia la spia del pulsante **REGISTRO CHIAMATE** è accesa) il registro chiamate verrà aperto, mostrando le chiamate perse.
 - d. Utilizzare i tasti freccia  su e giù  per scorrere tra i record.
2. Premendo **OK** il dispositivo chiama il numero associato al record attualmente visualizzato.
3. È possibile utilizzare le funzioni elencate nella sezione inferiore della schermata premendo il tasto funzione sotto al nome della funzione.
 - **Chiama** 

Chiama il numero associato al record attualmente visualizzato.
 - **Dettagli** 

Visualizza maggiori dettagli sul record del registro chiamate attualmente selezionato. È inoltre possibile [aggiungere i dettagli di un chiamante alla directory personale](#),  se lo si desidera.
 - **Più**





Consente di spostarsi tra le varie funzioni disponibili dei tasti funzione.
 - **Elimina** 

Elimina il record attualmente selezionato.
 - **Elimina tutto** 

Elimina tutti i record del registro chiamate, non solo i tipi di record attualmente visualizzati.
4. Per uscire dal registro chiamate, premere il pulsante **TELEFONO/ESCI** .

12.2 Effettuare una chiamata dal registro chiamate

È possibile utilizzare il registro chiamate per chiamare il numero contenuto nel record della chiamata selezionato.

1. Accedere al registro chiamate.
 - a. Premere il pulsante  **REGISTRO CHIAMATE** .
 - b. Il display cambierà per visualizzare i record del registro chiamate. Il nome del chiamante viene visualizzato, se noto, altrimenti il sistema visualizza il numero.
 - c. Utilizzare i tasti freccia  destra e sinistra  per selezionare i record del registro chiamate da visualizzare. Le opzioni sono **Tutto**, **Perse**, **Ricevute** e **In uscita**.
 - Se sono presenti nuovi record di chiamate perse (ossia la spia del pulsante **REGISTRO CHIAMATE** è accesa) il registro chiamate verrà aperto, mostrando le chiamate perse.
 - d. Utilizzare i tasti freccia  su e giù  per scorrere tra i record.
2. Premere il tasto funzione **Chiama** oppure **OK** per chiamare il numero visualizzato nel record della chiamata.



12.3 Visualizzare i dettagli della chiamata

È possibile visualizzare dettagli aggiuntivi sulla chiamata attualmente visualizzata.



1. Accedere al registro chiamate.

a. Premere il pulsante  **REGISTRO CHIAMATE** .

b. Il display cambierà per visualizzare i record del registro chiamate. Il nome del chiamante viene visualizzato, se noto, altrimenti il sistema visualizza il numero.

c. Utilizzare i tasti freccia  destra e sinistra  per selezionare i record del registro chiamate da visualizzare. Le opzioni sono **Tutto**, **Perse**, **Ricevute** e **In uscita**.

- Se sono presenti nuovi record di chiamate perse (ossia la spia del pulsante **REGISTRO CHIAMATE** è accesa) il registro chiamate verrà aperto, mostrando le chiamate perse.

d. Utilizzare i tasti freccia  su e giù  per scorrere tra i record.

2. Premere il tasto funzione **Dettagli** . Il sistema visualizza i dettagli individuali del record della chiamata selezionata.

3. Utilizzare i tasti  su e giù  per scorrere tra i dettagli. I valori possibili sono:





- **Ora**
L'ora della chiamata.
- **Durata suoneria**
Quanto dura la suoneria della chiamata.
- **Nome**
Il nome del chiamante, se noto.
- **Numero**
Il numero del chiamante, se disponibile.
- **Motivo**
Il tipo di record della chiamata, ossia **Ricevuta**, **In uscita** o **Persa**.
- **Conteggio**
Il numero di chiamate dello stesso tipo, nome e numero. Nel registro chiamate vengono visualizzati solo i dettagli della chiamata più recente. Tuttavia, il conteggio indicherà se il chiamante ha chiamato o è stato chiamato più di una volta.

4. Nella schermata di visualizzazione dei dettagli di un record di chiamata, le funzioni dei tasti funzione sono disponibili qui:

- **Chiama**
Chiama il numero visualizzato nel record della chiamata. È possibile effettuare la chiamata anche premendo il pulsante **OK** .
- **+Contatto**
Aggiunge il nome e il numero alla directory personale. È possibile modificare i dettagli, prima di aggiungerli.
- **Indietro**
Torna alla schermata normale della chiamata e consente di selezionare un altro record chiamata.





12.4 Eliminare un record

È possibile eliminare il record della chiamata attualmente selezionato. Se corrisponde a una chiamata persa destinata a un gruppo di ricerca, il record viene eliminato anche dal registro chiamate degli altri utenti configurati per visualizzare le chiamate perse dello stesso gruppo di ricerca.

1. Accedere al registro chiamate.
 - a. Premere il pulsante  **REGISTRO CHIAMATE** .
 - b. Il display cambierà per visualizzare i record del registro chiamate. Il nome del chiamante viene visualizzato, se noto, altrimenti il sistema visualizza il numero.
 - c. Utilizzare i tasti freccia  destra e sinistra  per selezionare i record del registro chiamate da visualizzare. Le opzioni sono **Tutto**, **Perse**, **Ricevute** e **In uscita**.
 - Se sono presenti nuovi record di chiamate perse (ossia la spia del pulsante **REGISTRO CHIAMATE** è accesa) il registro chiamate verrà aperto, mostrando le chiamate perse.
 - d. Utilizzare i tasti freccia  su e giù  per scorrere tra i record.
2. Premere il tasto funzione **Più** .
3. Premere il tasto funzione **Elimina** per eliminare il record del registro chiamate attualmente visualizzato.







12.5 Eliminare tutti i record

È possibile eliminare tutti i record delle chiamate dal registro chiamate. Questa azione elimina i record di tutti i tipi dal registro chiamate (**Ricevuta**, **Persa** e **In uscita**), non solo il tipo che si sta visualizzando al momento. Questa azione elimina tutti i record delle chiamate personali e delle chiamate destinate ai gruppi di ricerca.

1. Accedere al registro chiamate.
 - a. Premere il pulsante  **REGISTRO CHIAMATE** .
 - b. Il display cambierà per visualizzare i record del registro chiamate. Il nome del chiamante viene visualizzato, se noto, altrimenti il sistema visualizza il numero.
 - c. Utilizzare i tasti freccia  destra e sinistra  per selezionare i record del registro chiamate da visualizzare. Le opzioni sono **Tutto**, **Perse**, **Ricevute** e **In uscita**.
 - Se sono presenti nuovi record di chiamate perse (ossia la spia del pulsante **REGISTRO CHIAMATE** è accesa) il registro chiamate verrà aperto, mostrando le chiamate perse.
 - d. Utilizzare i tasti freccia  su e giù  per scorrere tra i record.
2. Premere il tasto funzione **Più** .
3. Premere il tasto funzione **Elimina tutto** per eliminare tutti i record del registro chiamate.

12.6 Aggiungere un record ai contatti

È possibile aggiungere ai contatti personali dell'utente il nome del chiamante e il numero di una chiamata presente nel registro chiamate.

1. Accedere al registro chiamate.
 - a. Premere il pulsante  **REGISTRO CHIAMATE** .
 - b. Il display cambierà per visualizzare i record del registro chiamate. Il nome del chiamante viene visualizzato, se noto, altrimenti il sistema visualizza il numero.
 - c. Utilizzare i tasti freccia  destra e sinistra  per selezionare i record del registro chiamate da visualizzare. Le opzioni sono **Tutto**, **Perse**, **Ricevute** e **In uscita**.
 - Se sono presenti nuovi record di chiamate perse (ossia la spia del pulsante **REGISTRO CHIAMATE** è accesa) il registro chiamate verrà aperto, mostrando le chiamate perse.
 - d. Utilizzare i tasti freccia  su e giù  per scorrere tra i record.
2. Premere il tasto funzione **Dettagli** . Il sistema visualizza i dettagli individuali del record della chiamata selezionata.
3. Premere il tasto funzione + **Contatto** .
4. Utilizzare i tasti freccia  su e giù  per alternare la visualizzazione dei dettagli del nome e del numero del nuovo contatto.
5. Utilizzare la tastiera del telefono e il tasto funzione **Bksp** per modificare il nome e il numero. Durante la modifica del nome, utilizzare il tasto funzione **Pausa** per inserire una virgola (,) equivalente a una pausa di 1 secondo nella composizione del numero.
6. Dopo aver impostato il nome e il numero in base alle esigenze, premere il tasto funzione **Salva** . Per tornare alla schermata precedente senza salvare il nome e il numero, premere il tasto funzione **Annulla** .

Capitolo 13.

Posta vocale

13. Posta vocale

Se il sistema telefonico comprende un server di posta vocale, premere il pulsante  **MESSAGGI** per accedere a una serie di menu chiamati "posta vocale visiva".^[1] È possibile usare questi menu per riprodurre i messaggi e cambiare varie impostazioni della posta vocale.

- [Controllare i messaggi](#) ^[79]
- [Registrare e inviare un messaggio](#) ^[80]
- [Cambiare l'annuncio della casella postale](#) ^[81]
- [Selezionare una modalità E-mail posta vocale](#) ^[82]
- [Cambiare il codice della posta vocale](#) ^[83]
- [Attivare/Disattivare l'utilizzo della posta vocale](#) ^[83]
- [Trasferire alla posta vocale](#) ^[84]
- [Inviare una chiamata alla posta vocale](#) ^[84]

Per impostazione predefinita, la posta vocale viene usata per rispondere alle chiamate destinate all'utente che hanno continuato a squillare senza risposta per l'intervallo di mancata risposta preimpostato. Essa viene inoltre utilizzata per rispondere alle chiamate quando è stata attivata la modalità Non disturbare.

Codici brevi predefiniti

I codici brevi sono numeri utilizzabili per attivare e disattivare varie funzioni. Di seguito sono riportati i codici brevi predefiniti che potrebbero essere disponibili. L'amministratore di sistema confermerà gli eventuali codici brevi aggiuntivi che potrebbero essere stati configurati per l'uso.

- **Controllare i messaggi: *17**
Accede alle caselle postali per controllare i messaggi.
- **Posta vocale attiva: *18**
Consente di utilizzare la posta vocale per rispondere alle chiamate.
- **Posta vocale disattiva: *19**
Interrompe l'utilizzo della posta vocale per rispondere alle chiamate.
- **Squillo di richiamata posta vocale attiva: *48**
Imposta la riproduzione di uno squillo di posta vocale sul telefono quando sono presenti nuovi messaggi. Il sistema chiamerà quando l'utente utilizza il telefono.
- **Squillo di richiamata posta vocale disattivo: *49**
Disattiva lo squillo di richiamata.

Note

1. L'amministratore di sistema può cambiare la funzione predefinita del pulsante **MESSAGGI** per accedere alla posta vocale visiva o visualizzare una richiesta sonora parlata. Si tratta di un'impostazione a livello di sistema che influenzerà tutti gli utenti. Questa guida presume che l'impostazione utilizzi la posta vocale visiva.

13.1 Avviso di messaggio in attesa

La spia dei messaggi del telefono viene usata per indicare la presenza di nuovi messaggi nella casella di posta vocale. La spia resterà accesa fino a che l'utente non avrà riprodotto tutti i nuovi messaggi.



L'amministratore di sistema può inoltre configurare la ricezione delle notifiche per i nuovi messaggi per uno o più gruppi di ricerca.

13.2 Controllare i messaggi



1. Premere il pulsante  **MESSAGGI** .



- A seconda della configurazione del proprio sistema, l'utente potrebbe visualizzare una richiesta di immissione della password della posta vocale; una volta inserito il codice, premere il tasto funzione **Fatto** .

2. Viene visualizzato il menu della posta vocale visiva. I numeri visualizzati vicino all'opzione Ascolta indicano il numero di messaggi nuovi, precedenti e salvati nella casella postale.

- Se l'amministratore di sistema ha configurato l'invio all'utente della notifica dei messaggi in attesa per la casella postale di un gruppo di ricerca, è anche possibile utilizzare i tasti freccia  su e giù  per visualizzare i nomi dei gruppi di ricerca e il numero di messaggi contenuti in queste caselle postali.

3. Premere il tasto funzione **Selezione** .

4. Utilizzare i tasti freccia  su e giù  per selezionare il tipo di messaggi (**Nuovo**, **Precedente** o **Salvato**) da ascoltare e premere **Selezione**. Il sistema visualizza i dettagli del primo messaggio di quel tipo.

5. È possibile utilizzare i tasti freccia  su e giù  per scorrere all'interno dei messaggi.

6. Utilizzare i tasti funzione per controllare le azioni di riproduzione:

- **Ascolta / Pausa**
Avvia/Arresta la riproduzione del messaggio attualmente visualizzato.
- **Elimina**
Elimina il messaggio.
- **Più**
Consente di spostarsi tra le varie funzioni disponibili dei tasti funzione.
- **Salva**
Contrassegna il messaggio come salvato. I messaggi salvati di solito non vengono eliminati automaticamente.
^[1]
- **Copia**
Copia il messaggio in un'altra casella postale. Il menu richiederà l'immissione del numero di destinazione.
- **Chiama**
Chiama l'utente che ha lasciato il messaggio.



Note

1. Eliminazione automatica dei messaggi

Per impostazione predefinita, i messaggi vengono automaticamente eliminati dopo un determinato periodo di tempo in seguito alla riproduzione. Il ritardo dipende dallo specifico server di posta vocale (24 ore per la posta vocale integrata, 30 giorni per Voicemail Pro). Per i messaggi di posta vocale su di un sistema Voicemail Pro, l'amministratore di sistema può personalizzare il ritardo e applicare intervalli di eliminazione automatici ai messaggi nuovi e salvati.



13.3 Inviare un messaggio

È possibile usare la posta vocale visiva per registrare e inviare un messaggio di posta vocale alle caselle postali di altri utenti.

1. Premere il pulsante  **MESSAGGI** .
 - A seconda della configurazione del proprio sistema, l'utente potrebbe visualizzare una richiesta di immissione della password della posta vocale; una volta inserito il codice, premere il tasto funzione **Fatto** .
2. Viene visualizzato il menu della posta vocale visiva.
3. Utilizzare i tasti freccia  su e giù  per scorrere fino all'opzione **Messaggio**.
4. Premere il tasto funzione **Selezione** oppure **OK**.
5. Immettere l'utente al quale si vuole inviare il messaggio.
6. Premere il tasto funzione **Messaggio** .
7. Quando si è pronti a iniziare la registrazione, premere il tasto funzione **Registra** .
8. Per interrompere la registrazione, premere il tasto funzione **Arresta** .
9. È ora possibile utilizzare i seguenti tasti funzione:
 - **Ascolta**
Consente di ascoltare la registrazione. È possibile utilizzare l'opzione **Registra** per registrare nuovamente il messaggio.
 - **Invia**
Invia il messaggio.
 - **Più**
Consente di spostarsi tra le varie funzioni disponibili dei tasti funzione.
 - **Altri**
Aggiunge altri numeri di interno ai quali si vuole inviare il messaggio.
 - **Registra**
Consente di registrare nuovamente il messaggio.

13.4 Annuncio della casella postale

Normalmente, il sistema di posta vocale riprodurrà un annuncio generico per il chiamante, chiedendo di lasciare un messaggio; è però possibile registrare un annuncio personalizzato.

1. Premere il pulsante  **MESSAGGI** .
 - A seconda della configurazione del proprio sistema, l'utente potrebbe visualizzare una richiesta di immissione della password della posta vocale; una volta inserito il codice, premere il tasto funzione **Fatto** .
2. Viene visualizzato il menu della posta vocale visiva.
3. Utilizzare i tasti freccia  su e giù  per scorrere fino all'opzione **Annuncio**.
4. Premere il tasto funzione **Seleziona** oppure **OK**.
5. Usare i tasti funzione per ascoltare e registrare l'annuncio della casella postale.
 - **Ascolta**
Consente di ascoltare l'annuncio corrente o il nuovo annuncio appena registrato.
 - **Registra**
Registra un nuovo annuncio. Notare che l'annuncio deve durare almeno tre secondi; in caso contrario il sistema di posta vocale lo ignorerà.
 - **Più**
Consente di spostarsi tra le varie funzioni disponibili dei tasti funzione.
 - **Invia**
Salva la nuova registrazione come annuncio della casella postale.
 - **Elimina**
Elimina l'attuale annuncio della casella postale. La posta vocale utilizzerà l'annuncio predefinito.

Annunci personali





Intuity voicemail permette di registrare vari annunci, utilizzabili per diversi tipi di chiamate (interne, esterne, ecc.). Questi annunci vengono impostati e registrati utilizzando l'interfaccia di immissione della casella di posta vocale o l'applicazione one-X Portal per IP Office.

13.5 Modalità e-mail



E-mail posta vocale è una funzione che consente di inviare le e-mail all'indirizzo e-mail dell'utente quando la casella della posta vocale riceve un nuovo messaggio vocale. L'e-mail può comprendere il messaggio vocale in allegato o essere semplicemente una notifica.

Questa opzione è disponibile solo nel caso in cui sia stata configurata dall'amministratore di sistema.

Utilizzando il menu della posta vocale visiva, è possibile cambiare la modalità operativa della funzione E-mail posta vocale.



1. Premere il pulsante  **MESSAGGI** .
 - A seconda della configurazione del proprio sistema, l'utente potrebbe visualizzare una richiesta di immissione della password della posta vocale; una volta inserito il codice, premere il tasto funzione **Fatto** .
2. Viene visualizzato il menu della posta vocale visiva.
3. Utilizzare i tasti freccia  su e giù  per scorrere fino all'opzione **E-mail**. Questa opzione è disponibile solo nel caso in cui l'amministratore di sistema abbia configurato l'indirizzo e-mail dell'utente nelle impostazioni della posta vocale.
4. Premere il tasto funzione **Selezione** oppure **OK**.
5. Il menu visualizza la modalità E-mail posta vocale attualmente impostata. Utilizzare i tasti freccia  su e giù  per spostarsi tra le varie impostazioni:
 - **Modalità e-mail Disattiva**
Il sistema non invia alcuna e-mail.
 - **Modalità e-mail Copia**
Il sistema invia un'e-mail con una copia del nuovo messaggio vocale in allegato.
 - **Modalità e-mail Inlt**
Il sistema invia un'e-mail con il nuovo messaggio vocale in allegato ed elimina il messaggio dalla casella della posta vocale.
 - **Modalità e-mail Notifica**
Il sistema invia un'e-mail di notifica della presenza di un nuovo messaggio, senza allegare una copia del messaggio.
6. Alla visualizzazione dell'impostazione desiderata, premere il tasto funzione **Selezione** . Per uscire senza cambiare l'impostazione, premere il tasto funzione **Esci** .

13.6 Modificare il codice della posta vocale

1. Premere il pulsante  **MESSAGGI** .
 - A seconda della configurazione del proprio sistema, l'utente potrebbe visualizzare una richiesta di immissione della password della posta vocale; una volta inserito il codice, premere il tasto funzione **Fatto** .
2. Viene visualizzato il menu della posta vocale visiva.
3. Utilizzare i tasti freccia  su e giù  per scorrere fino all'opzione **Password**.
4. Premere il tasto funzione **Seleziona** oppure **OK**.
5. Immettere la password in uso e premere **Fatto**.
6. Immettere la nuova password da utilizzare.
 - La nuova password deve essere composta da un minimo di 4 cifre.
 - La password non può essere composta da una serie di numeri (ad esempio 1234) o da numeri identici.
7. Premere **Fatto**.

13.7 Posta vocale attiva/disattiva

È possibile impostare il sistema telefonico di modo da utilizzare la posta vocale per rispondere alle chiamate senza risposta. Questa impostazione non disattiva la casella postale, alla quale sarà ancora possibile accedere per riprodurre i messaggi esistenti e utilizzare altre funzioni.

1. Premere il pulsante  **MESSAGGI** .
 - A seconda della configurazione del proprio sistema, l'utente potrebbe visualizzare una richiesta di immissione della password della posta vocale; una volta inserito il codice, premere il tasto funzione **Fatto** .
2. Viene visualizzato il menu della posta vocale visiva.
3. Utilizzare i tasti freccia  su e giù  per scorrere all'interno del display fino all'opzione **Posta vocale**.
4. Premere il pulsante **Seleziona** .
5. Premere il pulsante **Attivo** o **Disattivo** per cambiare l'impostazione.



13.8 Trasferire alla posta vocale

Quando il sistema è impostato in modalità posta vocale visiva, è possibile usare il tasto  per trasferire la chiamata in corso alla casella di posta vocale di un altro utente o gruppo.

1. Nel corso della chiamata, premere il tasto . L'utente resta connesso alla chiamata e può continuare a parlare.
2. Digitare il numero interno dell'utente o del gruppo al quale si vuole trasferire la chiamata.
3. Quando il numero corrisponde a un utente o a un gruppo, il sistema ne visualizza il nome.
 - Per trasferire la chiamata alla casella postale dell'utente o del gruppo, premere il tasto funzione **Selezione**. Il telefono riprodurrà uno squillo della durata di alcuni secondi, seguito dall'annuncio della casella postale.
 - Per uscire dal menu di trasferimento, premere il tasto funzione **Esci**.







13.9 Inviare una chiamata alla posta vocale

È possibile trasferire una chiamata indirizzata all'utente direttamente alla posta vocale.

1. Se la chiamata non è la chiamata attualmente visualizzata, utilizzare i tasti freccia  su e giù  per scorrere all'interno del display fino all'avviso di chiamata.
2. Premere il tasto funzione doppia freccia **>>**.
3. Premere il tasto funzione **Alla VM**.
4. La chiamata viene reindirizzata alla posta vocale.

13.10 Posta vocale visiva

Questa opzione del menu fornisce un percorso per accedere alla posta vocale visiva, nel caso in cui il tasto **MESSAGGI** non sia stato impostato a tale scopo.

1. Premere il tasto funzione **Funzioni**, se disponibile.
 - Per accedere al menu nel corso di una chiamata, premere il  tasto freccia destra o il tasto  **TELEFONO**, seguito dal tasto funzione **Funzioni**.
2. Utilizzare i tasti freccia  su e giù  per scorrere all'interno del display fino all'opzione **Posta vocale visiva**.
3. Premere il tasto funzione **Selezione** o il pulsante **OK** o il  tasto freccia destra.
4. Utilizzare i tasti freccia  su e giù  per scorrere all'interno del menu fino all'opzione **Posta vocale visiva**.
5. Premere il tasto funzione **Selezione**.
 - A seconda della configurazione del proprio sistema, l'utente potrebbe visualizzare una richiesta di immissione della password della posta vocale; una volta inserito il codice, premere il tasto funzione **Fatto**.
6. Verrà ora visualizzato il menu della [posta vocale visiva](#)^[176].

Capitolo 14.

Accesso/Uscita

14. Accesso/Uscita

L'utente potrebbe utilizzare sempre lo stesso telefono dalla stessa postazione. Tuttavia, il sistema telefonico comprende una serie di funzioni che consentono di utilizzare qualsiasi telefono del sistema per effettuare e ricevere chiamate.

- **Accesso** ⁸⁷

È possibile accedere a qualsiasi telefono da utilizzare. Tutte le chiamate verranno reindirizzate a quel telefono e le impostazioni utente verranno applicate alle chiamate effettuate e ricevute. Se si tratta di un telefono delle serie 1400, 1600, 9400, 9500, 9600, M-Series o T-Series, i contatti e il registro chiamate verranno visualizzati sul telefono.

- Tutti gli utenti esistenti del telefono vengono disconnessi e l'utente che desidera utilizzarlo viene connesso.
- Se era connesso a un altro telefono, l'utente viene disconnesso da quel telefono.
- Il sistema telefonico è un sistema **Small Community Network** ¹⁸³, pertanto potrebbe essere possibile accedere ai numeri interni con sede sugli altri sistemi telefonici della rete. L'amministratore di sistema fornirà informazioni in merito all'operatività Hot desking e alle funzioni che restano disponibili per l'utente in questa modalità operativa.

- **Disconnessione** ⁸⁸

Quando ci si disconnette da un telefono (o si viene disconnessi a causa dell'ingresso di un altro utente), il sistema telefonico potrebbe procedere in vari modi:

- Se l'utente utilizza un normale interno predefinito e nessun altro utente ha effettuato l'accesso, l'utente viene nuovamente connesso a quel telefono.
- Se l'utente resta disconnesso, viene considerato in modalità Non disturbare, con l'eccezione che tutte le chiamate destinate all'utente vengono reindirizzate alla posta vocale, se disponibile.
- Se l'utente ha un numero di abbinamento cellulari, l'amministratore di sistema può configurare il sistema di modo che le chiamate continuino a essere visualizzate sul cellulare abbinato anche quando l'utente è disconnesso.

- **Blocca/Sblocca** ⁸⁸

Oltre ad accedere e ad uscire dalla sessione, è possibile bloccare le impostazioni del telefono. Nonostante sia bloccato, il telefono può comunque essere utilizzato per rispondere alle chiamate e per effettuare chiamate interne e di emergenza. Tuttavia, il telefono non può essere usato per effettuare chiamate esterne e non è possibile accedere alle impostazioni dell'utente utilizzando i menu del telefono.

- È possibile impostare il telefono in modo da attivarne il blocco automatico dopo un determinato periodo di inattività.

- **Interno predefinito**

Ogni interno può essere configurato con un utente predefinito. Se l'utente si è disconnesso da un interno, nel caso in cui disponga di un interno predefinito, il sistema lo conatterà automaticamente all'interno predefinito, a patto che questo interno non sia utilizzato da un altro utente.

- **Periodo di inattività accesso**

L'amministratore di sistema può configurare un periodo di timeout che disconetterà automaticamente l'utente in caso di mancato utilizzo del telefono per effettuare o rispondere a una chiamata per l'intervallo di tempo prestabilito.

Codici brevi predefiniti

I codici brevi sono numeri utilizzabili per attivare e disattivare varie funzioni. Di seguito sono riportati i codici brevi predefiniti che potrebbero essere disponibili. L'amministratore di sistema confermerà gli eventuali codici brevi aggiuntivi che potrebbero essere stati configurati per l'uso.

- **Accesso: *35*N*P#**
Accede a un telefono utilizzando il numero interno (**N**) e il codice di accesso (**P**).
- **Disconnessione: *36**
Disconnette l'utente dal telefono al quale è attualmente connesso.

14.1 Effettuare l'accesso

Quando si accede a un telefono, si assume il controllo di quel telefono. Le chiamate in arrivo destinate all'utente vengono reindirizzate a quel telefono e le informazioni e le impostazioni dell'utente diventano disponibili su questo dispositivo. Qualsiasi utente precedentemente connesso al telefono viene disconnesso, non appena l'utente principale effettua l'accesso.

Il metodo di accesso dipende dallo stato corrente del telefono:

- **Telefono in uso** ⁸⁷
Se il telefono è già in uso, sarà comunque possibile accedere. L'utente esistente verrà disconnesso.
- **Sessione chiusa** ⁸⁷
Se il telefono non è attualmente assegnato a un utente, visualizza **DISCONNESSO**.
- **Telefono non registrato** ⁸⁷
Se il telefono non è registrato sul sistema telefonico, viene visualizzato il menu **Inserire l'interno**.

14.1.1 Effettuare l'accesso a un telefono già in uso

È possibile effettuare l'accesso ad un telefono correntemente utilizzato da un altro utente. L'utente esistente viene disconnesso.

1. Se il telefono è già in uso:
 - Premere il tasto funzione **Funzioni**.
 - Utilizzare i tasti freccia ▲ su e giù ▼ per scorrere all'interno del display fino all'opzione **Utente telefono**.
 - Premere il tasto funzione **Selezione** o il pulsante **OK** o il ► tasto freccia destra.
 - Utilizzare i tasti freccia ▲ su e giù ▼ per scorrere all'interno del display fino all'opzione **Accesso....**
 - Premere il tasto funzione **Selezione** o il pulsante **OK** o il ► tasto freccia destra.
2. Viene visualizzato il menu di accesso. Immettere il proprio numero interno.
3. Premere il tasto funzione **Avanti**. Immettere il proprio codice di accesso.
4. Premere il tasto funzione **Fatto**.

14.1.2 Effettuare l'accesso a un telefono disconnesso

Questo metodo viene utilizzato per accedere a un interno dal quale l'utente precedente si è **disconnesso** ⁸⁸ con un telefono non attualmente assegnato a un utente. Un telefono in questo stato può essere riconosciuto grazie al messaggio **DISCONNESSO**.

1. Premere il tasto funzione **Selezione** o il pulsante **OK**.
2. Viene visualizzato il menu di accesso. Immettere il proprio numero interno.
3. Premere il tasto funzione **Avanti**. Immettere il proprio codice di accesso.
4. Premere il tasto funzione **Fatto**.

14.1.3 Effettuare l'accesso a un telefono non registrato

Questo metodo viene usato per accedere ad un **telefono non registrato** ⁹⁰. Un telefono non registrato può essere riconosciuto grazie alla presenza del messaggio **Immettere l'interno**. Questo metodo non è supportato per l'operatività Hot Desking; è possibile accedere esclusivamente utilizzando il numero di interno di base originariamente impostato per il telefono durante l'installazione.

1. Immettere il numero interno. Durante l'immissione, è possibile usare i tasti funzione **Bksp** e **Cancella** per effettuare delle correzioni.
2. Alla visualizzazione del numero, premere il tasto funzione **OK**.
3. Immettere la password. Durante l'immissione, è possibile usare i tasti funzione **Bksp** e **Cancella** per effettuare delle correzioni.
4. Dopo aver inserito la password, premere il tasto funzione **OK**. Se i dati inseriti sono corretti, i dettagli dell'utente verranno caricati sul telefono.

14.2 Disconnetti

1. Premere il tasto funzione **Funzioni** , se disponibile.

- Per accedere al menu nel corso di una chiamata, premere il ► tasto freccia destra o il tasto  **TELEFONO** , seguito dal tasto funzione **Funzioni** .

2. Utilizzare i tasti freccia ▲ su e giù ▼ per scorrere all'interno del display fino all'opzione **Utente telefono**.

3. Premere il tasto funzione **Selezione** o il pulsante **OK** o il ► tasto freccia destra.

4. Utilizzare i tasti freccia ▲ su e giù ▼ per scorrere all'interno del display fino all'opzione **Disconnetti**.

5. Premere il tasto funzione **Selezione** o il pulsante **OK** o il ► tasto freccia destra.

6. L'utente verrà disconnesso dal telefono. L'azione successiva dipenderà da vari fattori:

- Se il telefono non è assegnato a un utente predefinito, o se l'utente predefinito è attualmente connesso a un altro dispositivo, viene visualizzato il messaggio **DISCONNESSO**.
- Se il telefono è assegnato a un utente predefinito e questo utente non è collegato a un altro dispositivo, l'utente viene automaticamente riconnesso.

14.3 Blocco

Invece di disconnettersi, è possibile bloccare il telefono. Il telefono può essere bloccato manualmente, utilizzando i passaggi riportati in seguito, o [bloccato automaticamente](#) ⁸⁹ dopo un determinato periodo di inattività del telefono.

Quando il telefono è bloccato:

- può essere usato per effettuare chiamate interne e di emergenza.
- Non è possibile accedere a nessuno dei menu delle impostazioni utente.
- Per [sbloccare il telefono](#) ⁹⁰ è necessario immettere il codice di accesso, se [è stato configurato](#) ⁹⁰.

1. Premere il tasto funzione **Funzioni** , se disponibile.

- Per accedere al menu nel corso di una chiamata, premere il ► tasto freccia destra o il tasto  **TELEFONO** , seguito dal tasto funzione **Funzioni** .

2. Utilizzare i tasti freccia ▲ su e giù ▼ per scorrere all'interno del display fino all'opzione **Utente telefono**.

3. Premere il tasto funzione **Selezione** o il pulsante **OK** o il ► tasto freccia destra.

4. Premere il tasto funzione **Selezione** o il pulsante **OK** o il ► tasto freccia destra.

5. Il telefono è ora bloccato, come indicato sul display.

14.4 Blocco automatico

Invece di disconnettersi, è possibile bloccare il telefono. È possibile [bloccare il telefono manualmente](#)^[88] utilizzando i passaggi sottostanti o impostare una funzione di blocco automatico dopo un periodo di inattività del telefono.

Quando il telefono è bloccato:

- può essere usato per effettuare chiamate interne e di emergenza.
- Non è possibile accedere a nessuno dei menu delle impostazioni utente.
- Per [sbloccare il telefono](#)^[89] è necessario immettere il codice di accesso, se [è stato configurato](#)^[90].

1. Premere il tasto funzione **Funzioni** , se disponibile.

- Per accedere al menu nel corso di una chiamata, premere il ► tasto freccia destra o il tasto  **TELEFONO** , seguito dal tasto funzione **Funzioni** .

2. Utilizzare i tasti freccia ▲ su e giù ▼ per scorrere all'interno del display fino all'opzione **Utente telefono**.

3. Premere il tasto funzione **Selezione** o il pulsante **OK** o il ► tasto freccia destra.

4. Utilizzare i tasti freccia ▲ su e giù ▼ per scorrere all'interno del display fino all'opzione **Impostazioni della schermata telefono**.

5. Premere il tasto funzione **Selezione** o il pulsante **OK** o il ► tasto freccia destra.

4. Utilizzare i tasti freccia ▲ su e giù ▼ per scorrere all'interno del display fino all'opzione **Blocco automatico**. Il simbolo **(m)** indica che l'impostazione è in minuti.

5. Premere il tasto funzione **Modifica** per cambiare l'impostazione o utilizzare i tasti freccia ◀ destra o sinistra ▶ .

- **Disattivo**
Il sistema non utilizza il timer di inattività.
- **1 / 5 / 30 / 60**
Blocca il telefono dopo il numero di minuti indicato.

6. Premere il tasto funzione **Fatto** .

14.5 Sblocco

Il messaggio **TELEFONO BLOCCATO** indica che il telefono è stato [bloccato](#)^[88]. Quando si trova in stato bloccato, il telefono può essere utilizzato solo per effettuare chiamate interne ad altri numeri interni e i menu dell'utente e del telefono non sono disponibili.

1. Premere il tasto funzione **Sblocco** .
2. Immettere il proprio codice di accesso.
3. Premere il tasto funzione **Fatto** .

14.6 Modificare il codice di accesso

È possibile cambiare il proprio codice di accesso.

1. Premere il tasto funzione **Funzioni** , se disponibile.
 - Per accedere al menu nel corso di una chiamata, premere il ► tasto freccia destra o il tasto  **TELEFONO** , seguito dal tasto funzione **Funzioni** .
2. Utilizzare i tasti freccia ▲ su e giù ▼ per scorrere all'interno del display fino all'opzione **Utente telefono**.
3. Premere il tasto funzione **Seleziona** o il pulsante **OK** o il ► tasto freccia destra.
4. Utilizzare i tasti freccia ▲ su e giù ▼ per scorrere all'interno del display fino all'opzione **Imposta password**.
5. Premere il tasto funzione **Seleziona** o il pulsante **OK** o il ► tasto freccia destra.
6. Immettere il proprio codice di accesso attuale, se si dispone di un codice di accesso.
7. Premere il tasto funzione **Fatto** .
8. Immettere la nuova password.
9. Il messaggio di avvenuta modifica della password verrà visualizzato per alcuni secondi.

14.7 Annullare la registrazione

Questo metodo di disconnessione annullerà la registrazione del telefono dal sistema telefonico.

- **AVVISO**

- In questo stato, il telefono non può essere usato per effettuare o rispondere alle chiamate, comprese le chiamate di emergenza.
- Si sconsiglia vivamente di utilizzare questa opzione, tranne ove richiesto dall'amministratore di sistema. Per disconnettersi è consigliabile utilizzare il [metodo di disconnessione preferito](#) ^[88] illustrato.

1. Premere il pulsante **A MENU** .
2. Utilizzare i tasti freccia ▲ su e giù ▼ per localizzare l'opzione **Disconnetti...**
3. Premere il tasto funzione **Seleziona** .
4. Premere il tasto funzione **Disconnetti** .
5. Il telefono visualizza ora il menu di [accesso a un telefono non registrato](#) ^[87].

Capitolo 15.

Reindirizzare le chiamate

15. Reindirizzare le chiamate

Questa sezione illustra i vari metodi utilizzabili per reindirizzare le chiamate a un altro telefono.

- **Seguimi** ⁽⁹³⁾
Reindirizza temporaneamente tutte le chiamate a un altro telefono che verrà condiviso con l'utente ordinario di quel telefono. Questa funzione può essere utilizzata in due modi:
 - **Seguimi a**
Imposta la destinazione Seguimi dal proprio telefono.
 - **Seguimi qui**
Imposta la destinazione Seguimi dal telefono che si desidera utilizzare.
- **Inoltra** ⁽⁹⁶⁾
Inoltra le chiamate a un numero interno o esterno.
 - **Inoltra su occupato**
Inoltra le chiamate quando viene raggiunto il numero massimo di chiamate visualizzabili dal telefono.
 - **Inoltra su mancata risposta**
Inoltra le chiamate che hanno squillato senza ricevere risposta sul telefono dell'utente.
 - **Inoltra incondizionato**
Inoltra immediatamente le chiamate. L'inoltro alla posta vocale può essere selezionato come opzione.
- **Non disturbare** ⁽¹⁰⁴⁾
Reindirizza tutte le chiamate alla posta vocale, se disponibile, o al tono di occupato.
 - I numeri di eccezione di Non disturbare possono essere usati per consentire alle chiamate provenienti da determinati numeri di ignorare l'impostazione Non disturbare.
- **Abbinamento** ⁽¹⁰⁶⁾
L'abbinamento è un processo che consente la riproduzione dello squillo di una chiamata in arrivo su due telefoni diversi. È possibile rispondere alle chiamate da entrambi i telefoni. Esistono due varianti di abbinamento: l'abbinamento interno, che utilizza i due numeri interni, e l'abbinamento cellulari, che abbinata il numero interno a un numero esterno.

Metodo		Chiamate reindirizzate			Destinazione		
		Interna	Esterna	Gruppo	Interna	Esterna	Posta vocale
Seguimi	Seguimi a	✓	✓	✓	✓	✗	✗
	Seguimi qui	✓	✓	✓	✓	✗	✗
Inoltra	Inoltra su occupato	✓	✓	✗	✓	✓	✗
	Inoltra su mancata risposta	✓	✓	✗	✓	✓	✗
	Inoltra incondizionato	✓	✓	✓	✓	✓	✓
Non disturbare		✓	✓	✗	✗	✗	✓
Abbinamento		✓	✓	✓	✓	✓	✓

15.1 Seguimi

La funzione Seguimi viene utilizzata per reindirizzare le chiamate a un altro interno nei pressi della propria postazione.

Le chiamate vengono visualizzate insieme al nome dell'utente in modo da poterle distinguere dalle chiamate dell'utente che utilizza solitamente l'interno. In questo modo è possibile condividere il telefono di un altro utente senza doverlo disconnettere dal suo telefono.

Le chiamate continuano ad utilizzare tutte le impostazioni utente applicabili alle chiamate ricevute sul proprio telefono.

Tutte le chiamate vengono reindirizzate.

Seguimi a

Seguimi a è la funzione utilizzata per attivare l'opzione Seguimi dal proprio telefono.

Seguimi qui

La funzione Seguimi qui viene utilizzata per attivare l'opzione Seguimi sull'interno al quale si vogliono reindirizzare le chiamate.

Codici brevi predefiniti

I codici brevi sono numeri utilizzabili per attivare e disattivare varie funzioni. Di seguito sono riportati i codici brevi predefiniti che potrebbero essere disponibili. L'amministratore di sistema confermerà gli eventuali codici brevi aggiuntivi che potrebbero essere stati configurati per l'uso.

- **Seguimi qui: *12*N#**
Composto sull'interno al quale si vogliono reindirizzare le chiamate. Utilizzare il proprio numero interno (**N**) durante la digitazione del codice breve.
- **Annulla Seguimi qui: *13*N#**
Composto sull'interno al quale si vogliono reindirizzare le chiamate. Utilizzare il proprio numero interno (**N**) durante la digitazione del codice breve.
- **Seguimi a: *14*N#**
Composto sul telefono dell'utente. Digitare il numero interno (**N**) al quale si vogliono reindirizzare le chiamate. È sufficiente digitare ***14#** per annullare l'impostazione Seguimi.
- **Annulla tutti gli inoltri: *00**
Disattiva tutte le impostazioni di inoltro. Comprende le impostazioni Inoltro incondizionato, Inoltro su occupato, Inoltro su mancata risposta, Seguimi e Non disturbare.

Controllo degli accessi

L'amministratore di sistema può configurare l'autorizzazione di accesso alle opzioni di menu e di stato **Inoltra** e **Seguimi**.

15.1.1 Seguimi a (menu Funzioni)

Utilizzando il menu utente è possibile impostare ed eliminare le impostazioni Seguimi a.

1. Premere il tasto funzione **Funzioni** , se disponibile.
 - Per accedere al menu nel corso di una chiamata, premere il ► tasto freccia destra o il tasto  **TELEFONO** , seguito dal tasto funzione **Funzioni** .
2. Utilizzare i tasti freccia ▲ su e giù ▼ per scorrere all'interno del menu fino all'opzione **Inoltra**.
3. Premere il tasto funzione **Seleziona** o il ► tasto freccia destra.
4. Premere il tasto funzione **Seleziona** o il ► tasto freccia destra. Se l'utente ha già impostato un numero Seguimi a, il seguente display non viene visualizzato.
5. Comporre il numero di un altro utente. Quando il numero corrisponde a un utente, viene visualizzato il nome dell'utente. In alternativa, usare il tasto funzione **Dir** per [selezionare un utente dalla directory](#) ⁶⁶.
 - **Salva**
Salva il numero selezionato come destinazione Seguimi dell'utente. Tutte le chiamate destinate al numero interno vengono reindirizzate a quella destinazione.
 - **Cancella**
Cancella il numero attualmente selezionato o impostato.
 - **Indietro**
Torna al menu precedente.

Controllo degli accessi

L'amministratore di sistema può configurare l'autorizzazione di accesso alle opzioni di menu e di stato **Inoltra** e **Seguimi** .

15.1.2 Seguimi (menu Stato)

Se si è impostata una destinazione Seguimi per le chiamate ricevute sul telefono, è possibile eliminare o modificare l'impostazione utilizzando il **menu** Stato.



1. Premere il tasto funzione **Stato** , se disponibile. Per accedere al menu di stato nel corso di una chiamata, premere il tasto  **TELEFONO** , seguito dal tasto funzione **Stato** , se disponibile.
2. Utilizzare i tasti freccia ▲ su e giù ▼ per scorrere all'interno del menu fino all'opzione **Seguimi a**.
 - Per cancellare l'impostazione Seguimi, premere il tasto funzione **Cancella** .
 - Per cambiare la destinazione dell'impostazione, premere il tasto funzione **Modifica** .

Controllo degli accessi

L'amministratore di sistema può configurare l'autorizzazione di accesso alle opzioni di menu e di stato **Inoltra** e **Seguimi** .

15.1.3 Seguimi qui (menu Funzioni)

È possibile modificare l'impostazione Seguimi qui utilizzando il menu Funzioni.

1. Premere il tasto funzione **Funzioni** , se disponibile.
 - Per accedere al menu nel corso di una chiamata, premere il ► tasto freccia destra o il tasto  **TELEFONO** , seguito dal tasto funzione **Funzioni** .
2. Utilizzare i tasti freccia ▲ su e giù ▼ per scorrere all'interno del menu fino all'opzione **Inoltra**.
3. Premere il tasto funzione **Seleziona** o il pulsante **OK** o il ► tasto freccia destra.
4. Utilizzare i tasti freccia ▲ su e giù ▼ per scorrere all'interno del menu fino all'opzione **Seguimi qui**.
5. Premere il tasto funzione **Seleziona** o il pulsante **OK** o il ► tasto freccia destra.
 - Utilizzare il menu per aggiungere o rimuovere gli utenti.
 - Utilizzare i tasti freccia ▲ su e giù ▼ per scorrere tra i nomi.
 - Per rimuovere un utente, premere il tasto funzione **Cancella** .
 - Per aggiungere un utente, premere il tasto funzione **Aggiungi** .
 - Comporre il numero di un altro utente. Quando il numero corrisponde a un utente, viene visualizzato il nome dell'utente. In alternativa, usare il tasto funzione **Dir** per [selezionare un utente dalla directory](#) .
 - Premere il tasto funzione **Salva** per impostare l'opzione Seguimi qui.

Controllo degli accessi

L'amministratore di sistema può configurare l'autorizzazione di accesso alle opzioni di menu e di stato **Inoltra** e **Seguimi**

15.2 Inoltrare le chiamate

La funzione di inoltro viene usata per reindirizzare le chiamate a un altro interno o a un numero esterno.

Inoltro incondizionato

La funzione Inoltro incondizionato può essere utilizzata per reindirizzare immediatamente le chiamate.

- Per impostazione predefinita, questa funzione viene applicata solo alle chiamate esterne in arrivo destinate all'utente. Tuttavia, se necessario è anche possibile selezionare le chiamate interne o le chiamate destinate ai gruppi di ricerca.
- Quando questa opzione è attiva, tutte le chiamate corrispondenti alle impostazioni vengono inoltrate al numero impostato come destinazione di inoltro incondizionato. Questo numero può essere interno o esterno.
- Il telefono può ancora essere utilizzato per effettuare chiamate in uscita. Quando si passa in modalità Sganciato, viene riprodotto un tono di composizione interrotto.
- Le opzioni Inoltra su occupato e Inoltra su mancata risposta utilizzano lo stesso numero di destinazione di inoltro. Se non è stato impostato alcun numero, esse utilizzano la stessa destinazione impostata per l'inoltro incondizionato.
- Se la [posta vocale è stata attivata](#)^[83], il sistema telefonico tenterà di reindirizzare le chiamate inoltrate alla posta vocale, se squillano per l'intervallo di mancata risposta preimpostato senza ricevere risposta (valore predefinito 15 secondi). Questa operazione non è sempre possibile per le chiamate inoltrate a un numero esterno.
- **D =Devviare (inoltro) le chiamate**
La lettera **D** viene visualizzata sul display del telefono quando la funzione di inoltro incondizionato è attiva.

Inoltra su occupato

Inoltra su occupato reindirizza le chiamate quando il telefono non è in grado di visualizzare ulteriori avvisi di chiamata.

- Per impostazione predefinita, questa funzione viene applicata solo alle chiamate esterne in arrivo destinate all'utente. Tuttavia, se necessario è anche possibile selezionare le chiamate interne.
- Quando questa opzione è attiva, tutte le chiamate corrispondenti alle impostazioni vengono inoltrate al numero impostato come destinazione di inoltra su occupato/mancata risposta. Questo numero può essere interno o esterno.
- Lo stato Occupato corrisponde ad uno stato in cui non è disponibile alcun pulsante di presenza chiamata sul quale visualizzare ulteriori chiamate.
- Le chiamate destinate ai gruppi di ricerca non vengono visualizzate quando l'utente è occupato, pertanto non vengono inoltrate da questa impostazione.
- Le opzioni Inoltra su occupato e Inoltra su mancata risposta utilizzano lo stesso numero di destinazione di inoltra su occupato/mancata risposta. Se non è stato impostato alcun numero, esse utilizzano la stessa destinazione impostata per l'inoltra su occupato/mancata risposta.
- Se la [posta vocale è stata attivata](#)^[83], il sistema telefonico tenterà di reindirizzare le chiamate inoltrate alla posta vocale, se squillano per l'intervallo di mancata risposta preimpostato senza ricevere risposta (valore predefinito 15 secondi). Questa operazione non è sempre possibile per le chiamate inoltrate a un numero esterno.

Inoltra su mancata risposta

Inoltra su mancata risposta reindirizza le chiamate ricevute sul telefono dell'utente ma che per qualche motivo non hanno ricevuto risposta.

- Per impostazione predefinita, questa funzione viene applicata solo alle chiamate esterne in arrivo destinate all'utente. Tuttavia, se necessario è anche possibile selezionare le chiamate interne.
- Quando questa opzione è attiva, tutte le chiamate corrispondenti alle impostazioni vengono inoltrate al numero impostato come destinazione di inoltra su occupato/mancata risposta. Questo numero può essere interno o esterno.
- Una chiamata viene considerata senza risposta quando viene visualizzata sul telefono dell'utente per un periodo superiore all'intervallo di mancata risposta definito dall'utente (valore predefinito 15 secondi).
- Le chiamate destinate ai gruppi di ricerca non vengono inoltrate.
- Le opzioni Inoltra su occupato e Inoltra su mancata risposta utilizzano lo stesso numero di destinazione di inoltra su occupato/mancata risposta. Se non è stato impostato alcun numero, esse utilizzano la stessa destinazione impostata per l'inoltra su occupato/mancata risposta.

- Se la [posta vocale è stata attivata](#) ⁸³, il sistema telefonico tenterà di reindirizzare le chiamate inoltrate alla posta vocale, se squillano per l'intervallo di mancata risposta preimpostato senza ricevere risposta (valore predefinito 15 secondi). Questa operazione non è sempre possibile per le chiamate inoltrate a un numero esterno.

Codici brevi predefiniti

I codici brevi sono numeri utilizzabili per attivare e disattivare varie funzioni. Di seguito sono riportati i codici brevi predefiniti che potrebbero essere disponibili. L'amministratore di sistema confermerà gli eventuali codici brevi aggiuntivi che potrebbero essere stati configurati per l'uso.









- **Annulla tutti gli inoltri: *00**
Disattiva tutte le impostazioni di inoltro. Comprende le impostazioni Inoltro incondizionato, Inoltro su occupato, Inoltro su mancata risposta, Seguimi e Non disturbare.
- **Imposta la destinazione di inoltro incondizionato: *07*N#**
Imposta il numero di destinazione (**N**) per l'inoltro incondizionato, se attivo.
 - **Attiva inoltro incondizionato: *01**
Attiva inoltro incondizionato. È necessario aver impostato una destinazione.
 - **Disattiva inoltro incondizionato: *02**
 - **Includi chiamate destinate ai gruppi di ricerca nell'impostazione di inoltro incondizionato: *50**
 - **Escludi chiamate destinate ai gruppi di ricerca dall'impostazione di inoltro incondizionato: *51**
- **Imposta destinazione di inoltro su occupato/mancata risposta: *57*N#**
Imposta il numero di destinazione (**N**) per le impostazioni di inoltro su occupato e su mancata risposta. Se non è stato impostato alcun numero, queste funzioni utilizzeranno il numero di inoltro incondizionato, se impostato.
 - **Attiva Inoltra su occupato: *03**
 - **Disattiva Inoltra su occupato: *04**
 - **Attiva Inoltra su mancata risposta: *05**
 - **Disattiva Inoltra su mancata risposta: *06**

Controllo degli accessi

L'amministratore di sistema può configurare l'autorizzazione di accesso alle opzioni di menu e di stato **Inoltra** e **Seguimi**.

15.2.1 Inoltro incondizionato (menu Stato)

È possibile cancellare o modificare le impostazioni di inoltro incondizionato utilizzando il menu **Stato** .

1. Premere il tasto funzione **Stato** , se disponibile. Per accedere al menu di stato nel corso di una chiamata, premere il tasto  **TELEFONO** , seguito dal tasto funzione **Stato** , se disponibile.
2. Utilizzare i tasti freccia  su e giù  per scorrere all'interno del menu fino all'opzione **Inlt Incond.**
 - Per disattivare l'inoltro incondizionato, premere il tasto funzione **Disattivo** .
 - Per cambiare le impostazioni di inoltro, premere il tasto funzione **Modifica** .
 - Utilizzare i tasti freccia  su e giù  per scorrere tra le opzioni di modifica.
 - Utilizzare i tasti freccia  destra e sinistra  per attivare o disattivare la funzione di inoltro.
 - Utilizzare i tasti freccia  destra e sinistra  per selezionare le chiamate da inoltrare. Le opzioni disponibili sono **Solo esterna**, **Esterna e di gruppo**, **Chiamate non di gruppo** e **Tutte le chiamate**.
 - Selezionare Modifica per cambiare il numero al quale vengono inoltrate le chiamate.

Controllo degli accessi

L'amministratore di sistema può configurare l'autorizzazione di accesso alle opzioni di menu e di stato **Inoltra** e **Seguimi** .

15.2.2 Inoltro incondizionato (menu Funzioni)

Potrebbe essere possibile modificare le impostazioni di inoltro incondizionato utilizzando il menu Funzioni.

1. Premere il tasto funzione **Funzioni**, se disponibile.

- Per accedere al menu nel corso di una chiamata, premere il ► tasto freccia destra o il tasto  **TELEFONO**, seguito dal tasto funzione **Funzioni**.

2. Utilizzare i tasti freccia ▲ su e giù ▼ per scorrere all'interno del menu fino all'opzione **Inoltra**.

3. Premere il tasto funzione **Selezione** o il pulsante **OK** o il ► tasto freccia destra.

4. Utilizzare i tasti freccia ▲ su e giù ▼ per scorrere all'interno del menu fino all'opzione **Inlt incondizionato**.

5. Premere il tasto funzione **Selezione** o il pulsante **OK** o il ► tasto freccia destra. La schermata visualizzata varierà a seconda che l'utente abbia già impostato una destinazione o stia inoltrando le chiamate alla posta vocale.

- **Nessun numero impostato**

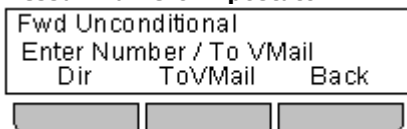

- **Numero impostato ma Inoltro incondizionato disattivo**

Questo menu viene visualizzato nel caso in cui l'utente abbia impostato un numero di destinazione ma disattivato la funzione di inoltro.

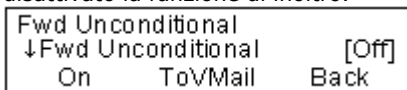

- Premere il tasto funzione **Attivo** per attivare la funzione di inoltro incondizionato al numero impostato. Sarà quindi possibile continuare come descritto in seguito.
- Premere il tasto funzione **Alla posta VM** per attivare l'inoltro incondizionato alla posta vocale. Sarà quindi possibile continuare come descritto in seguito.
- **Numero impostato e inoltro incondizionato attivo**
Utilizzare i tasti freccia ▲ su e giù ▼ per spostarsi tra le impostazioni di inoltro.
 - Utilizzare i tasti freccia ▲ su e giù ▼ per scorrere tra le opzioni di modifica.
 - Utilizzare i tasti freccia ◀ destra e sinistra ▶ per attivare o disattivare la funzione di inoltro.
 - Utilizzare i tasti freccia ◀ destra e sinistra ▶ per selezionare le chiamate da inoltrare. Le opzioni disponibili sono **Solo esterna**, **Esterna e di gruppo**, **Chiamate non di gruppo** e **Tutte le chiamate**.
 - Selezionare **Modifica** per cambiare il numero al quale vengono inoltrate le chiamate.
- **Inoltro alla posta vocale impostato e attivo**
Utilizzare i tasti freccia ▲ su e giù ▼ per spostarsi tra le impostazioni di inoltro.
 - Seleziona **Disattivo** per disattivare l'inoltro.
 - Utilizzare i tasti freccia ◀ destra e sinistra ▶ per selezionare le chiamate da inoltrare. Le opzioni disponibili sono **Solo esterna**, **Esterna e di gruppo**, **Chiamate non di gruppo** e **Tutte le chiamate**.

Controllo degli accessi

L'amministratore di sistema può configurare l'autorizzazione di accesso alle opzioni di menu e di stato **Inoltra** e **Seguimi**.

15.2.3 Inoltra su mancata risposta (menu Stato)

Se il telefono è impostato su [Inoltra su mancata risposta](#)¹⁸⁷, è possibile cancellare o modificare le seguenti impostazioni utilizzando il menu **Stato**.

1. Premere il tasto funzione **Stato**, se disponibile. Per accedere al menu di stato nel corso di una chiamata, premere il tasto  **TELEFONO**, seguito dal tasto funzione **Stato**, se disponibile.
2. Utilizzare i tasti freccia ▲ su e giù ▼ per scorrere all'interno del menu fino all'opzione **Inlt Mris**.
 - Per disattivare la funzione di inoltro su occupato, premere il tasto funzione **Disattivo**.
 - Per cambiare la destinazione dell'impostazione, premere il tasto funzione **Modifica**.
 - Utilizzare i tasti freccia ▲ su e giù ▼ per scorrere tra le seguenti opzioni del menu:
 - Utilizzare i tasti freccia ◀ destra e sinistra ▶ per attivare o disattivare la funzione di inoltro su occupato.
 - Utilizzare i tasti freccia ◀ destra e sinistra ▶ per attivare o disattivare la funzione di inoltro su mancata risposta.
 - Utilizzare i tasti freccia ◀ destra e sinistra ▶ per selezionare le chiamate da inoltrare. Le opzioni disponibili sono **Tutte le chiamate** o **Solo chiamate esterne**.
 - Viene visualizzata la destinazione di inoltro. Premere il tasto funzione **Modifica** per immettere una nuova destinazione o per cancellare la destinazione.
 - Se la destinazione corrente viene visualizzata tra parentesi (), ciò indica che il sistema sta utilizzando la destinazione di inoltro incondizionato dal momento che non è stata impostata alcuna destinazione di inoltro su occupato/mancata risposta. Selezionando Modifica, sarà possibile impostare una destinazione di inoltro su occupato/mancata risposta; la destinazione di inoltro incondizionato resterà la stessa.

Controllo degli accessi

L'amministratore di sistema può configurare l'autorizzazione di accesso alle opzioni di menu e di stato **Inoltra** e **Seguimi**.

15.2.4 Inoltra su occupato (menu Stato)

Se il telefono è impostato su Inoltra su occupato, è possibile eliminare o modificare le impostazioni di inoltra utilizzando il menu **Stato** .

1. Premere il tasto funzione **Stato** , se disponibile. Per accedere al menu di stato nel corso di una chiamata, premere il tasto  **TELEFONO** , seguito dal tasto funzione **Stato** , se disponibile.
2. Utilizzare i tasti freccia ▲ su e giù ▼ per scorrere all'interno del menu fino all'opzione **Inlt su occupato**.
 - Per disattivare Inoltra su occupato, premere il tasto funzione **Disattivo** .
 - Per cambiare la destinazione dell'impostazione, premere il tasto funzione **Modifica** .
 - Utilizzare i tasti freccia ▲ su e giù ▼ per scorrere tra le seguenti opzioni del menu:
 - Utilizzare i tasti freccia ◀ destra e sinistra ▶ per attivare o disattivare la funzione di inoltra su occupato.
 - Utilizzare i tasti freccia ◀ destra e sinistra ▶ per attivare o disattivare la funzione di inoltra su mancata risposta.
 - Utilizzare i tasti freccia ◀ destra e sinistra ▶ per selezionare le chiamate da inoltrare. Le opzioni disponibili sono **Tutte le chiamate** o **Solo chiamate esterne**.
 - Viene visualizzata la destinazione di inoltra. Premere il tasto funzione **Modifica** per immettere una nuova destinazione o per cancellare la destinazione.
 - Se la destinazione corrente viene visualizzata tra parentesi (), ciò indica che il sistema sta utilizzando la destinazione di inoltra incondizionato dal momento che non è stata impostata alcuna destinazione di inoltra su occupato/mancata risposta. Selezionando Modifica, sarà possibile impostare una destinazione di inoltra su occupato/mancata risposta; la destinazione di inoltra incondizionato resterà la stessa.

Controllo degli accessi

L'amministratore di sistema può configurare l'autorizzazione di accesso alle opzioni di menu e di stato **Inoltra** e **Seguimi** .

15.2.5 Inoltra su occupato/mancata risposta (menu Funzioni)

Potrebbe essere possibile usare il menu Funzioni per attivare o disattivare l'opzione Inoltra su mancata risposta e Inoltra su occupato.

1. Premere il tasto funzione **Funzioni** , se disponibile.
 - Per accedere al menu nel corso di una chiamata, premere il ► tasto freccia destra o il tasto  **TELEFONO** , seguito dal tasto funzione **Funzioni** .
2. Utilizzare i tasti freccia ▲ su e giù ▼ per scorrere all'interno del menu fino all'opzione **Inoltra**.
3. Premere il tasto funzione **Selezione** o il pulsante **OK** o il ► tasto freccia destra.
4. Utilizzare i tasti freccia ▲ su e giù ▼ per scorrere all'interno del menu fino all'opzione **Inlt su occupato/mancata risposta**.
5. Premere il tasto funzione **Selezione** o il pulsante **OK** o il ► tasto freccia destra. Le opzioni visualizzate dipendono dal fatto che una destinazione di inoltra valida sia stata o meno precedentemente impostata:
 - **Nessuna destinazione di inoltra impostata**
Le opzioni Inoltra su occupato e Inoltra su mancata risposta non possono essere usate finché non viene impostata una destinazione di inoltra incondizionato o su occupato/mancata risposta.
 - Se non è stata impostata alcuna destinazione, il sistema richiede l'inserimento di un numero.
 - Immettere un numero o premere il tasto funzione **Dir** per [selezionare un numero dalla directory](#) ⁶⁶.
 - Dopo aver impostato un numero, premere il tasto funzione **Salva** .
 - Il menu può ora essere utilizzato come se il numero fosse già stato impostato.
 - **Destinazione di inoltra impostata**
 - Utilizzare i tasti freccia ▲ su e giù ▼ per scorrere tra le seguenti opzioni del menu:
 - Utilizzare i tasti freccia ◀ destra e sinistra ▶ per attivare o disattivare la funzione di inoltra su occupato.
 - Utilizzare i tasti freccia ◀ destra e sinistra ▶ per attivare o disattivare la funzione di inoltra su mancata risposta.
 - Utilizzare i tasti freccia ◀ destra e sinistra ▶ per selezionare le chiamate da inoltrare. Le opzioni disponibili sono **Tutte le chiamate** o **Solo chiamate esterne**.
 - Viene visualizzata la destinazione di inoltra. Premere il tasto funzione **Modifica** per immettere una nuova destinazione o per cancellare la destinazione.
 - Se la destinazione corrente viene visualizzata tra parentesi (), ciò indica che il sistema sta utilizzando la destinazione di inoltra incondizionato dal momento che non è stata impostata alcuna destinazione di inoltra su occupato/mancata risposta. Selezionando Modifica, sarà possibile impostare una destinazione di inoltra su occupato/mancata risposta; la destinazione di inoltra incondizionato resterà la stessa.

Controllo degli accessi

L'amministratore di sistema può configurare l'autorizzazione di accesso alle opzioni di menu e di stato **Inoltra** e **Seguimi**

15.3 Non disturbare

- Quando ci si trova in modalità "Non disturbare", i chiamanti vengono reindirizzati alla posta vocale, se disponibile, oppure il sistema riproduce un segnale di occupato.
- Gli unici utenti autorizzati a chiamare sono coloro che chiamano dai numeri inseriti nell'elenco delle eccezioni di Non disturbare. Sarà comunque possibile applicare le impostazioni di inoltro a queste chiamate.
- Le chiamate destinate a un gruppo di ricerca del quale l'utente è membro non vengono visualizzate (a meno che l'utente sia l'ultimo membro disponibile del gruppo).
- L'attivazione della modalità Non disturbare non influenzerà le chiamate precedentemente ricevute sul telefono.
- Il telefono può ancora essere utilizzato per effettuare chiamate in uscita. Quando si passa in modalità Sganciato, viene riprodotto un tono di composizione interrotto.
- **N = Nessuna chiamata (Non disturbare)**
Una lettera **N** viene visualizzata sul display del telefono quando la funzione Non disturbare è attiva.

Codici brevi predefiniti

I codici brevi sono numeri utilizzabili per attivare e disattivare varie funzioni. Di seguito sono riportati i codici brevi predefiniti che potrebbero essere disponibili. L'amministratore di sistema confermerà gli eventuali codici brevi aggiuntivi che potrebbero essere stati configurati per l'uso.

- **Attiva Non disturbare: *08**
Imposta il telefono in modalità Non disturbare.
- **Disattiva la modalità Non disturbare: *09**
Disattiva la modalità Non disturbare.
- **Aggiungi un numero di eccezione di Non disturbare: *10*N#**
Aggiunge un numero (**N**) all'elenco delle eccezioni di Non disturbare.
- **Elimina un numero di eccezione di Non disturbare: *11*N#**
Elimina un numero (**N**) dall'elenco di eccezioni di Non disturbare.
- **Annulla tutti gli inoltri: *00**
Disattiva tutte le impostazioni di inoltro. Comprende le impostazioni Inoltro incondizionato, Inoltro su occupato, Inoltro su mancata risposta, Seguimi e Non disturbare.

15.3.1 Attivare/Disattivare DND (menu Funzioni)

È possibile utilizzare il menu Funzioni per attivare o disattivare la modalità Non disturbare. L'attivazione di DND non influenzerà le chiamate precedentemente ricevute sul telefono. Le chiamate destinate ai gruppi di ricerca verranno comunque visualizzate nel caso in cui l'utente sia l'unico membro disponibile del gruppo.

1. Premere il tasto funzione **Funzioni** , se disponibile.
 - Per accedere al menu nel corso di una chiamata, premere il ► tasto freccia destra o il tasto  **TELEFONO** , seguito dal tasto funzione **Funzioni** .
2. Utilizzare i tasti freccia ▲ su e giù ▼ per scorrere all'interno del display fino all'opzione **Impostazioni chiamata**.
3. Premere il tasto funzione **Selezione** o il pulsante **OK** o il ► tasto freccia destra.
4. Utilizzare i tasti freccia ◀ destra e sinistra ▶ per cambiare l'impostazione o utilizzare il tasto funzione indicato.

15.3.2 DND disattivo (menu Stato)

È possibile utilizzare il menu **Stato** per disattivare la modalità Non disturbare.

1. Premere il tasto funzione **Stato** , se disponibile. Per accedere al menu di stato nel corso di una chiamata, premere il tasto  **TELEFONO** , seguito dal tasto funzione **Stato** , se disponibile.
2. Se necessario, utilizzare i tasti freccia ▲ su e giù ▼ per scorrere all'interno del menu fino all'opzione **Non disturbare**.
 - Per cancellare l'impostazione Non disturbare, premere il tasto funzione **Disattiva** .

15.3.3 Eccezioni di Non disturbare

Questi numeri vengono usati per indicare i chiamanti autorizzati a chiamare normalmente anche quando l'utente ha impostato la modalità Non disturbare. Sono escluse le chiamate di gruppo, che non vengono visualizzate quando l'utente ha impostato la modalità Non disturbare.

1. Premere il tasto funzione **Funzioni** , se disponibile.
 - Per accedere al menu nel corso di una chiamata, premere il ► tasto freccia destra o il tasto  **TELEFONO** , seguito dal tasto funzione **Funzioni** .
2. Utilizzare i tasti freccia ▲ su e giù ▼ per scorrere all'interno del display fino all'opzione **Impostazioni chiamata**.
3. Premere il tasto funzione **Selezione** o il pulsante **OK** o il ► tasto freccia destra.
4. Utilizzare i tasti freccia ▲ su e giù ▼ per scorrere all'interno del menu fino all'opzione **Eccezioni DND**.
5. Premere il tasto funzione **Selezione** o il pulsante **OK** o il ► tasto freccia destra.
6. Il menu visualizzato dipenderà dal fatto che i numeri siano o meno stati precedentemente impostati.
 - **Nessun numero impostato**
 - Premere il tasto funzione **Aggiungi** .
 - Immettere il numero o premere il tasto funzione **Dir** per [selezionare un numero dalla directory](#) ⁶⁶.
 - Dopo aver inserito il numero, premere il tasto funzione **Salva** .
 - **Numeri impostati**
 - Utilizzare i tasti freccia ▲ su e giù ▼ per scorrere all'interno dell'elenco di numeri. I numeri contenenti un carattere **N** o **X** utilizzano i caratteri jolly per indicare una serie di numeri. Questi numeri vengono immessi dall'amministratore di sistema.
 - Utilizzare il tasto funzione **Aggiungi** per aggiungere un nuovo numero come se non fosse stato precedentemente inserito alcun numero.
 - Utilizzare il tasto funzione **Elimina** per eliminare il numero visualizzato.

15.4 Abbinamento

L'abbinamento è un'opzione che consente di far squillare le chiamate ricevute su due telefoni. L'abbinamento è disponibile solo nel caso in cui sia stato configurato dall'amministratore di sistema.

Il sistema supporta due metodi di abbinamento, [abbinamento interno](#)^[182] e [abbinamento cellulari](#)^[183].

Abbinamento interno

Questo metodo di abbinamento abbinata il normale telefono dell'utente a un altro telefono interno. Le chiamate in arrivo squilleranno su entrambi i telefoni. È anche possibile effettuare le chiamate utilizzando entrambi gli interni.

Un tipico esempio di abbinamento interno è costituito da un utente che utilizza un normale telefono da tavolo e necessita anche di un telefono cellulare durante gli spostamenti all'interno dell'edificio.

Le impostazioni vengono applicate a entrambi i telefoni. In modo analogo, una notifica di messaggio in attesa e di accesso alla posta vocale verrà inviata da entrambi i telefoni alla casella postale.

Se entrambi i telefoni abbinati appartengono alle serie 1400, 1600, 9400, 9500, 9600, M-Series o T-Series, i registri chiamate e i contatti della directory di ciascun telefono verranno assegnati all'utente.

- **T = Abbinato**

La lettera **T** viene visualizzata sul display, se il telefono è abbinato internamente al telefono dell'utente. Le chiamate indirizzate all'utente vengono visualizzate su entrambi i telefoni, che possono essere indistintamente utilizzati per la risposta.

Abbinamento cellulari

L'abbinamento cellulari è [un abbinamento](#)^[184] che consente di far squillare le chiamate sia sul proprio telefono che su di un altro numero, compreso un numero esterno. Se l'utente è stato configurato come utente con abbinamento cellulari, è possibile attivare o disattivare l'abbinamento cellulari utilizzando i menu del telefono e modificare il numero al quale è abbinato il proprio telefono.

Utilizzando i menu del telefono, è possibile attivare o disattivare l'uso dell'abbinamento cellulari e cambiare il numero di destinazione delle chiamate abbinate.

15.4.1 Controllo abbinamento cellulari

Questa opzione di menu è disponibile solo se l'amministratore di sistema ha configurato l'autorizzazione ad usare l'abbinamento cellulari per l'utente.

- È consigliabile aggiungere un pulsante assegnato alla funzione **Abbinamento** ; rivolgersi all'amministratore di sistema. Un pulsante di questo tipo consente di trasferire una chiamata alla destinazione di abbinamento, recuperare la chiamata dalla destinazione di abbinamento e accedere alle opzioni di menu sottostanti per impostare il numero di destinazione dell'abbinamento e attivare/disattivare l'abbinamento.
 1. Premere il tasto funzione **Funzioni** , se disponibile.
 - Per accedere al menu nel corso di una chiamata, premere il ► tasto freccia destra o il tasto  **TELEFONO** , seguito dal tasto funzione **Funzioni** .
 2. Utilizzare i tasti freccia ▲ su e giù ▼ per scorrere all'interno del menu fino all'opzione **Inoltra**.
 3. Premere il tasto funzione **Selezione** o il pulsante **OK** o il ► tasto freccia destra.
 4. Utilizzare i tasti freccia ▲ su e giù ▼ per scorrere all'interno del menu fino all'opzione **Abbinamento cellulari**.
 5. Premere il tasto funzione **Selezione** o il pulsante **OK** o il ► tasto freccia destra.
 6. Se non è stato impostato alcun numero di abbinamento, il menu richiederà l'inserimento di un numero.
 7. Dopo aver immesso un numero, è possibile accedere ai tasti funzione **Attiva** e **Disattiva** per attivare o disattivare l'uso dell'abbinamento cellulari. Il tasto funzione **Cancella** elimina il numero di abbinamento cellulari esistente per consentire l'inserimento di un nuovo numero.

Capitolo 16.

Gruppi

16. Gruppi

L'amministratore di sistema può inserire l'utente tra i membri di un gruppo, insieme ad altri utenti. Ciascun gruppo è assegnato a un numero interno che può essere usato come destinazione della chiamata.

Quando una chiamata viene presentata a un gruppo, essa viene visualizzata dai membri disponibili del gruppo, uno alla volta o tutti allo stesso tempo, fino a che uno dei membri non risponde.

La durata dello squillo di una chiamata destinata a un gruppo riprodotto per ciascun membro del gruppo prima che la chiamata venga presentata al membro successivo dipende dalle impostazioni del gruppo. I gruppi di ricerca utilizzano anche la posta vocale e dispongono di impostazioni specifiche il merito al reindirizzamento delle chiamate senza risposta alla casella postale del gruppo. Per le chiamate destinate a un gruppo, il sistema utilizza le impostazioni della posta vocale del gruppo di ricerca, invece delle impostazioni dell'utente.

L'amministratore di sistema può attivare diverse opzioni del menu dei gruppi di ricerca sul telefono. Ogni opzione viene attivata per uno o più determinati gruppi di ricerca dei quali l'utente è membro:

- **Attiva/Disattiva l'appartenenza al gruppo** ^[108]
Dopo aver disattivato l'appartenenza a un gruppo di ricerca, l'utente non riceverà più le chiamate destinate al gruppo di ricerca per quel gruppo. L'utente continuerà ad essere membro del gruppo e potrà riattivare l'appartenenza.
- **Cambiare lo stato di servizio del gruppo di ricerca** ^[110]
Ciascun gruppo di ricerca può essere in servizio, in servizio notturno o fuori servizio. Quando i gruppi si trovano in servizio notturno o fuori servizio, le chiamate destinate ai gruppi possono essere indirizzate a un altro gruppo o alla posta vocale.
- **Cambiare la destinazione di fallback del gruppo di ricerca** ^[110]
Questi menu consentono di cambiare i gruppi alternativi utilizzati per le chiamate destinate ai gruppi in servizio notturno o fuori servizio.

Codici brevi predefiniti

I codici brevi sono numeri utilizzabili per attivare e disattivare varie funzioni. Di seguito sono riportati i codici brevi predefiniti che potrebbero essere disponibili. L'amministratore di sistema confermerà gli eventuali codici brevi aggiuntivi che potrebbero essere stati configurati per l'uso.



- **Stato Servizio notturno attivo: *20*N#**
Imposta un gruppo di ricerca in stato di servizio notturno immettendo il numero di interno (**N**).
- **Stato Servizio notturno disattivo: *21*N#**
Annulla lo stato di servizio notturno di un gruppo di ricerca immettendo il numero di interno (**N**).

16.1 Appartenenza a un gruppo

Solo l'amministratore di sistema può cambiare l'appartenenza ai gruppi dell'utente. Tuttavia, l'utente ha a disposizione delle opzioni che consentono di attivare o disattivare l'appartenenza a un gruppo. Quando l'appartenenza a un gruppo è disattivata, l'utente non riceve le chiamate di gruppo destinate a quel gruppo.

16.1.1 Attivare/Disattivare l'appartenenza a un gruppo (menu Stato)

Se l'amministratore di sistema ha fornito all'utente l'autorizzazione necessaria, è possibile attivare/disattivare l'appartenenza a un gruppo utilizzando il menu **Stato**. Dopo aver disattivato l'appartenenza a un gruppo, l'utente non riceverà le chiamate di gruppo per quel gruppo.

1. Premere il tasto funzione **Stato**, se disponibile. Per accedere al menu di stato nel corso di una chiamata, premere il tasto  **TELEFONO**, seguito dal tasto funzione **Stato**, se disponibile.
2. Utilizzare i tasti freccia  su e giù  per scorrere all'interno del menu fino al nome del gruppo di ricerca e al proprio stato corrente di appartenenza al gruppo.
3. Premere il tasto funzione **Attivo** o **Disattivo** per cambiare lo stato di appartenenza a quel gruppo.

Controllo degli accessi

L'amministratore di sistema può configurare l'autorizzazione di accesso alle opzioni **Appartenenza**, **Stato** e **Fallback** di un gruppo per l'utente. Se l'amministratore non ha configurato l'accesso ad alcun gruppo, il menu **Gruppo** non viene visualizzato.

16.1.2 Attivare/Disattivare l'appartenenza a un gruppo (menu Funzioni)

Potrebbe essere possibile attivare o disattivare la propria appartenenza a un gruppo per alcuni dei gruppi dei quali si è membri.

1. Premere il tasto funzione **Funzioni** , se disponibile.
 - Per accedere al menu nel corso di una chiamata, premere il ► tasto freccia destra o il tasto  **TELEFONO** , seguito dal tasto funzione **Funzioni** .
2. Utilizzare i tasti freccia ▲ su e giù ▼ per scorrere all'interno del menu fino all'opzione **Gruppo**.
3. Premere il tasto funzione **Selezione** o il pulsante **OK** o il ► tasto freccia destra.
4. Premere il tasto funzione **Selezione** o il pulsante **OK** o il ► tasto freccia destra.
5. Utilizzare i tasti freccia ▲ su e giù ▼ per scorrere all'interno dell'elenco dei gruppi di ricerca configurabili. Utilizzare **Tutti i gruppi** per tutti i gruppi configurabili. I tasti funzione disponibili variano in base alla selezione di un particolare gruppo o di tutti i gruppi e allo stato corrente della selezione.
 - **Tutti i gruppi**
 - **Disattiva**
Disattiva l'appartenenza a tutti i gruppi.
 - **Attiva**
Attiva l'appartenenza a tutti i gruppi.
 - **Gruppo particolare**
 - **Modifica**
Cambia lo stato di appartenenza al gruppo attualmente selezionato.
 - **Fatto**
Esce dai menu.

Controllo degli accessi

L'amministratore di sistema può configurare l'autorizzazione di accesso alle opzioni **Appartenenza**, **Stato** e **Fallback** di un gruppo per l'utente. Se l'amministratore non ha configurato l'accesso ad alcun gruppo, il menu **Gruppo** non viene visualizzato.

16.2 Stato di servizio del gruppo e fallback

- **Stato di servizio del gruppo**

Un gruppo di ricerca può trovarsi in una delle seguenti modalità di servizio:

- **In servizio** = In servizio

I gruppi operano normalmente, distribuendo le chiamate ai membri disponibili del gruppo.

- **Notturmo** = Servizio notturno

Il gruppo si trova in modalità Servizio notturno. Le chiamate vengono reindirizzate al gruppo di fallback del servizio notturno [, se disponibile](#) ^[113], oppure alla posta vocale, se disponibile.

- Il sistema telefonico può inoltre attivare e disattivare automaticamente la modalità di servizio notturno di un gruppo di ricerca utilizzando un profilo orario. In questo caso, non è possibile modificare lo stato di servizio notturno utilizzando i controlli manuali.

- **OOS** = Fuori servizio

Il gruppo è fuori servizio. Le chiamate vengono reindirizzate al gruppo di fallback fuori servizio [, se disponibile](#) ^[113], oppure alla posta vocale, se disponibile.

- **Gruppo di fallback**

Per gli stati Servizio notturno e Fuori servizio, il gruppo di ricerca può essere configurato con una destinazione di fallback alla quale vengono reindirizzate le chiamate destinate al gruppo. Questa destinazione è un altro gruppo di ricerca. Se non è stata impostata alcuna destinazione di fallback, viene utilizzata la posta vocale del gruppo, se disponibile. È possibile impostare destinazioni di fallback di servizio notturno e fuori servizio separate per il gruppo.

Icona di visualizzazione

- **O = Fuori servizio**

Una lettera **O** viene visualizzata sul display del telefono quando uno dei gruppi dei quali l'utente è membro è impostato in modalità Servizio notturno. In questa modalità, le chiamate indirizzate al gruppo vengono trasferite alla destinazione di fallback, se impostata, o alla posta vocale, se disponibile.

Controllo degli accessi

L'amministratore di sistema può configurare l'autorizzazione di accesso alle opzioni **Appartenenza**, **Stato** e **Fallback** di un gruppo per l'utente. Se l'amministratore non ha configurato l'accesso ad alcun gruppo, il menu **Gruppo** non viene visualizzato.

16.2.1 Modificare lo stato di servizio di un gruppo (menu Funzioni)

Utilizzando il menu Funzioni, l'utente potrà modificare lo stato di servizio di alcuni gruppi dei quali è membro.

1. Premere il tasto funzione **Funzioni** , se disponibile.
 - Per accedere al menu nel corso di una chiamata, premere il ► tasto freccia destra o il tasto  **TELEFONO** , seguito dal tasto funzione **Funzioni** .
2. Utilizzare i tasti freccia ▲ su e giù ▼ per scorrere all'interno del menu fino all'opzione **Gruppo**.
3. Premere il tasto funzione **Selezione** o il pulsante **OK** o il ► tasto freccia destra.
4. Utilizzare i tasti freccia ▲ su e giù ▼ per scorrere all'interno del menu fino all'opzione **Stato**.
5. Premere il tasto funzione **Selezione** o il pulsante **OK** o il ► tasto freccia destra.
6. Utilizzare i tasti freccia ▲ su e giù ▼ per scorrere all'interno dell'elenco dei gruppi di ricerca configurabili. Utilizzare **Tutti i gruppi** per tutti i gruppi configurabili. I tasti funzione disponibili variano in base alla selezione di un particolare gruppo o di tutti i gruppi e allo stato corrente della selezione.
 - **Tutti i gruppi**
 - **In servizio** = In servizio
I gruppi operano normalmente, distribuendo le chiamate ai membri disponibili del gruppo.
 - **Notturmo** = Servizio notturno
Il gruppo si trova in modalità Servizio notturno. Le chiamate vengono reindirizzate al gruppo di fallback del servizio notturno , [se disponibile](#)^[113], oppure alla posta vocale, se disponibile.
 - Il sistema telefonico può inoltre attivare e disattivare automaticamente la modalità di servizio notturno di un gruppo di ricerca utilizzando un profilo orario. In questo caso, non è possibile modificare lo stato di servizio notturno utilizzando i controlli manuali.
 - **OOS** = Fuori servizio
Il gruppo è fuori servizio. Le chiamate vengono reindirizzate al gruppo di fallback fuori servizio , [se disponibile](#)^[113], oppure alla posta vocale, se disponibile.
 - **Gruppo particolare**
 - **Modifica**
Cambia lo stato del gruppo selezionato.
 - **Fatto**
Esce dai menu.

Controllo degli accessi

L'amministratore di sistema può configurare l'autorizzazione di accesso alle opzioni **Appartenenza**, **Stato** e **Fallback** di un gruppo per l'utente. Se l'amministratore non ha configurato l'accesso ad alcun gruppo, il menu **Gruppo** non viene visualizzato.

16.2.2 Modificare lo stato di servizio di un gruppo (menu Stato)

Se l'amministratore di sistema ha fornito all'utente l'autorizzazione necessaria, è possibile cambiare lo stato di servizio di un gruppo utilizzando il menu **Stato**.

1. Premere il tasto funzione **Stato**, se disponibile. Per accedere al menu di stato nel corso di una chiamata, premere il tasto  **TELEFONO**, seguito dal tasto funzione **Stato**, se disponibile.
2. Utilizzare i tasti freccia ▲ su e giù ▼ per scorrere all'interno del menu fino al nome del gruppo di ricerca e al proprio stato corrente di appartenenza al gruppo.
3. Selezionare lo stato desiderato utilizzando i tasti funzione:
 - **In servizio** = In servizio
I gruppi operano normalmente, distribuendo le chiamate ai membri disponibili del gruppo.
 - **Notturmo** = Servizio notturno
Il gruppo si trova in modalità Servizio notturno. Le chiamate vengono reindirizzate al gruppo di fallback del servizio notturno [, se disponibile](#), oppure alla posta vocale, se disponibile.
 - Il sistema telefonico può inoltre attivare e disattivare automaticamente la modalità di servizio notturno di un gruppo di ricerca utilizzando un profilo orario. In questo caso, non è possibile modificare lo stato di servizio notturno utilizzando i controlli manuali.
 - **OOS** = Fuori servizio
Il gruppo è fuori servizio. Le chiamate vengono reindirizzate al gruppo di fallback fuori servizio [, se disponibile](#), oppure alla posta vocale, se disponibile.

Controllo degli accessi

L'amministratore di sistema può configurare l'autorizzazione di accesso alle opzioni **Appartenenza**, **Stato** e **Fallback** di un gruppo per l'utente. Se l'amministratore non ha configurato l'accesso ad alcun gruppo, il menu **Gruppo** non viene visualizzato.

16.2.3 Modificare il fallback del gruppo

Potrebbe essere possibile usare il menu Funzioni per cambiare la destinazione del gruppo di fallback per alcuni gruppi di ricerca dei quali l'utente è membro.

1. Premere il tasto funzione **Funzioni** , se disponibile.
 - Per accedere al menu nel corso di una chiamata, premere il ► tasto freccia destra o il tasto  **TELEFONO** , seguito dal tasto funzione **Funzioni** .
2. Utilizzare i tasti freccia ▲ su e giù ▼ per scorrere all'interno del menu fino all'opzione **Gruppo**.
3. Premere il tasto funzione **Selezione** o il pulsante **OK** o il ► tasto freccia destra.
4. Utilizzare i tasti freccia ▲ su e giù ▼ per scorrere all'interno del menu fino all'opzione **Fallback**.
5. Premere il tasto funzione **Selezione** o il pulsante **OK** o il ► tasto freccia destra.
 - Utilizzare i tasti freccia ▲ su e giù ▼ per scorrere all'interno dell'elenco dei gruppi di ricerca configurabili. Utilizzare **Tutti i gruppi** per tutti i gruppi configurabili.
 - Utilizzare i tasti freccia ◀ destra e sinistra ▶ per selezionare alternativamente le impostazioni servizio notturno (**NS**) o fuori servizio (**OOS**).
 - I tasti funzione **HGNS+** , **HGNS-** , **HGOS+** e **HGOS-** possono essere usati per cambiare lo stato corrente del gruppo. Queste opzioni non vengono visualizzate nel caso in cui l'amministratore di sistema non abbia concesso all'utente l'autorizzazione a modificare lo stato di servizio di un gruppo.
6. In occasione della visualizzazione di un particolare gruppo, in presenza di una destinazione di fallback impostata, il nome del gruppo viene visualizzato sulla destra.
7. Per cambiare la destinazione di fallback, premere il tasto funzione **Modifica** .
8. Digitare il nome del gruppo di ricerca o premere il tasto funzione **Elenco** per tutti i gruppi. Il display visualizzerà tutti i gruppi corrispondenti.
 - Utilizzare i tasti freccia ▲ su e giù ▼ per scorrere all'interno dell'elenco di gruppi di ricerca.
 - **Selezione**
Seleziona il gruppo di ricerca attualmente visualizzato come destinazione di fallback.
 - **Dettagli**
Visualizza i dettagli nel nome e del numero del gruppo di ricerca.
 - **Annulla**
Torna al campo di immissione del nome del gruppo.

Controllo degli accessi

L'amministratore di sistema può configurare l'autorizzazione di accesso alle opzioni **Appartenenza**, **Stato** e **Fallback** di un gruppo per l'utente. Se l'amministratore non ha configurato l'accesso ad alcun gruppo, il menu **Gruppo** non viene visualizzato.

Capitolo 17.

Funzioni pulsante

17. Funzioni pulsante

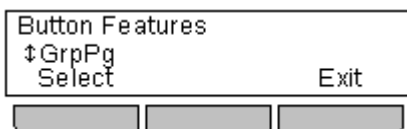

I pulsanti non configurati dagli amministratori di sistema come pulsanti di presenza possono essere usati per altre funzioni speciali.

È possibile accedere alla funzione del pulsante premendo il pulsante appropriato. Tuttavia, è anche possibile accedervi dalla sezione Funzioni pulsante del menu **Funzioni** (premere il tasto funzione **Funzioni** e selezionare **Funzioni pulsante**). I tasti freccia ▲ su e giù ▼ possono quindi essere usati per scorrere tra i pulsanti programmati. La spia rossa del pulsante associato lampeggerà brevemente.

L'azione di ciascun pulsante viene solitamente impostata dall'amministratore di sistema. Tuttavia, è anche possibile utilizzare il [menu Configurazione autonoma](#) per selezionare e assegnare le azioni ai pulsanti.

Spie pulsante

L'utilizzo della spia o dell'icona del pulsante dipende dall'azione associata al pulsante.

Pulsanti fissi

Su tutti i telefoni, le funzioni programmabili dei pulsanti vengono visualizzate sotto i pulsanti di presenza chiamata. Queste funzioni non possono essere riprogrammate dall'utente del telefono.

17.1 Programmare un pulsante

Questo processo viene usato per selezionare e applicare una funzione ad un tasto funzione. Può essere usato per sostituire o eliminare le funzioni esistenti.

1. Premere il tasto funzione **Funzioni**, se disponibile.

- Per accedere al menu nel corso di una chiamata, premere il ► tasto freccia destra o il tasto  **TELEFONO**, seguito dal tasto funzione **Funzioni**.

2. Utilizzare i tasti freccia ▲ su e giù ▼ per scorrere all'interno del display fino all'opzione **Utente telefono**.

3. Premere il tasto funzione **Seleziona** o il pulsante **OK** o il ► tasto freccia destra.

4. Utilizzare i tasti ▲ su e giù ▼ per scorrere all'interno del display fino all'opzione **Configurazione autonoma**.

5. Premere il tasto funzione **Seleziona** o il pulsante **OK** o il ► tasto freccia destra.

6. Immettere il proprio codice di accesso.

7. Premere il tasto funzione **Fatto**.

8. Il menu e i pulsanti  possono essere usati insieme per selezionare e applicare le funzioni ai pulsanti.

9. **Ispezionare/Eliminare i pulsanti:**

- a. Premere un pulsante  per visualizzare la funzione attualmente programmata per quel pulsante.
- b. Per eliminare la funzione, premere **Elimina**. Per tornare al menu, premere **Indietro**.

10. **Programmare un pulsante:**

- a. Utilizzare i tasti ▲ su e giù ▼ per scorrere all'interno del display fino alla funzione da applicare ad un pulsante e premere **Seleziona**.
- b. Se la funzione richiede l'inserimento di dati, come un numero interno o un numero da comporre, digitare il numero.
- c. Premere il pulsante  al quale si desidera applicare la funzione.
- d. Se il pulsante è già stato configurato con una funzione, il sistema chiederà all'utente di sostituire la funzione esistente. A tal fine, premere **Sostituisci**.
- e. Premere **Indietro**.

11. Ripetere il procedimento per programmare un altro pulsante o premere **Indietro**, quindi **Esci** per terminare l'operazione.

17.2 Funzioni

È possibile assegnare una vasta gamma di azioni ai pulsanti. Questa guida fornisce informazioni esclusivamente sulle funzioni che possono essere assegnate a un pulsante utilizzando il menu [Configurazione autonoma](#)^[118]. Le funzioni che possono essere assegnate solo dall'amministratore di sistema verranno illustrate dall'amministratore di sistema.

Alcune azioni non sono supportate su tutti i telefoni. Queste azioni, tuttavia, possono essere impostate per gli utenti che svolgono operazioni Hot Desking utilizzando vari tipi di telefoni.

- [Composizione abbreviata](#)^[118]
- [Prog. Composizione abbreviata](#)^[118]
- [Immissione codice account](#)^[118]
- [Soppressione AD](#)^[118]
- [Richiamata automatica](#)^[118]
- [Uscita](#)^[118]
- [Inoltro chiamata tutte](#)^[118]
- [Parcheggio chiamata](#)^[118]
- [Parcheggio chiamata su altro int.](#)^[118]
- [Risposta chiamata](#)^[118]
- [Risposta chiamata instradata](#)^[118]
- [Directory](#)^[118]
- [Disconnetti](#)^[118]
- [Lampeggio ricevitore](#)^[118]
- [Chiama gruppo con il cercapersone](#)^[120]
- [Modifica stato cuffia](#)^[120]
- [Risposta automatica interna](#)^[120]
- [Suoneria disattiva](#)^[120]
- [Configurazione autonoma](#)^[121]
- [Invia tutte le chiamate](#)^[121]
- [Imposta servizio notturno per il gruppo di ricerca](#)^[121]
- [Ora del giorno](#)^[122]
- [Timer](#)^[122]

Un pulsante di configurazione autonoma impostato con l'azione dati 1, può essere usato per svolgere le seguenti operazioni sui pulsanti programmabili:

- [Composizione abbreviata](#)^[118]
- [Gruppo](#)^[120]
- [Parcc](#)^[118]
- [Utente](#)^[123]
- [Lampeggio ricevitore](#)^[118]

Alcune azioni non sono supportate su tutti i telefoni. Queste azioni, tuttavia, possono essere impostate per gli utenti che svolgono operazioni Hot Desking utilizzando vari tipi di telefoni.

17.2.1 Composizione abbreviata

Questa azione può essere utilizzata come un pulsante di composizione rapida. Durante l'impostazione del pulsante, immettere il numero da comporre.

È possibile immettere parzialmente un numero e completare la composizione dopo aver premuto il pulsante. Ad esempio, è possibile preprogrammare il pulsante con un particolare prefisso internazionale.

17.2.2 Programma Composizione abbreviata

Questa funzione non è supportata sui telefoni della serie 1600.

17.2.3 Immissione di un codice di account

Questa azione può essere impostata con o senza un codice di account.

Se il pulsante viene impostato con un codice di account, quel codice di account viene applicato alla chiamata corrente alla pressione del pulsante.

Se il pulsante viene impostato senza un codice di account, alla pressione del pulsante verrà visualizzato il menu [Inserire il codice di account](#) ^[54].

17.2.4 Soppressione AD

Questa azione può essere utilizzata per sopprimere la visualizzazione dei numeri composti. Quando l'azione è attiva, tutti i numeri composti vengono visualizzati come caratteri **s**.

Quando l'azione è attiva, la spia verde del pulsante è accesa. Premendo nuovamente il pulsante, è possibile attivare o disattivare l'azione.

17.2.5 Richiamata automatica

Un pulsante con questa azione può essere utilizzato per impostare una richiamata per un utente irraggiungibile. Dopo aver chiamato l'utente, premere il pulsante. Quando l'utente di destinazione termina la chiamata successiva, il sistema fa squillare il telefono del chiamante e dell'utente di destinazione.

Quando la funzione di richiamata è stata impostata, la spia verde del pulsante è accesa. Premere nuovamente il pulsante per annullare la richiamata.

17.2.6 Uscita

Questa azione può essere utilizzata all'interno dei sistemi [Small Community Network](#) ^[183] di IP Office. Alla pressione del pulsante, il menu consentirà di selezionare un altro sistema IP Office all'interno della rete. Il numero successivamente composto verrà generato da quel sistema IP Office.

Questa funzione è utile in caso di operatività Hot Desking su altri sistemi IP Office all'interno della rete. Durante la connessione a un sistema remoto, consentirà all'utente di comporre una chiamata dal sistema principale come se stesse ancora operando da quel sistema.

17.2.7 Inoltro chiamata tutte

Un pulsante con questa azione può essere utilizzato per attivare e disattivare l'inoltro incondizionato.

Se il pulsante è stato impostato con un numero predefinito, quel numero viene utilizzato come destinazione di inoltro.



Se il pulsante è stato impostato senza un numero, alla pressione del pulsante il sistema chiederà all'utente di confermare il numero di destinazione dell'inoltro incondizionato esistente o di immettere un nuovo numero.

La spia verde del pulsante si accende all'attivazione della funzioni di inoltro. Il pulsante può essere premuto nuovamente per disattivare l'inoltro incondizionato.

17.2.8 Parcheggio chiamata

Un pulsante impostato con questa azione può essere utilizzato per attivare e annullare il parcheggio delle chiamate. Il pulsante può essere impostato con o senza un numero di slot di parcheggio.

- Quando è associato a uno specifico numero di slot di parcheggio, il pulsante consente di attivare e annullare il parcheggio delle chiamate da quello slot di parcheggio e indica la presenza di una chiamata parcheggiata in quello slot di parcheggio. Fare riferimento alla tabella sottostante.
- Quando non è associato a uno specifico numero di slot di parcheggio, il pulsante parcheggia le chiamate assegnandole a un numero di slot di parcheggio in base al numero interno.
 - Se il pulsante viene premuto nel corso di una chiamata, la chiamata verrà parcheggiata utilizzando un numero di slot di parcheggio assegnato dal sistema in base al numero interno.
 - Alla pressione del pulsante, nel caso in cui l'utente non sia impegnato in una chiamata, il telefono visualizzerà i [dettagli delle chiamate parcheggiate](#) ^[50].



Stato	Pulsante
- Chiamate parcheggiate da interno	 Luce lampeggiante verde.
- Chiamata parcheggiata da un altro interno	 Luce lampeggiante rossa.
- Nessuna chiamata parcheggiata	 Disattiva.

17.2.9 Parcheggio chiamata su altro int.

Un pulsante impostato con questa azione può essere usato per parcheggiare una chiamata su un altro interno. Il numero di slot di parcheggio utilizzato dipenderà dal proprio numero interno.

Il pulsante può essere impostato con un numero utente di destinazione o lasciato vuoto per consentire l'immissione del numero alla pressione del pulsante.

Il pulsante può essere premuto nuovamente per annullare il parcheggio della chiamata.

Stato	Pulsante
- Chiamata parcheggiata	 Luce lampeggiante verde.
- Nessuna chiamata parcheggiata	 Disattiva.

17.2.10 Risposta chiamata

Risponde a una chiamata che sta attualmente squillando sul sistema telefonico.

17.2.11 Risposta chiamata instradata

Risponde a una chiamata destinata a un utente o a un gruppo di ricerca.

Il numero dell'utente o del gruppo di destinazione utilizzato per rispondere a una chiamata può essere impostato dopo aver configurato questo pulsante. Se non è stato impostato alcun numero, premere il pulsante per visualizzare un menu che consente di immettere un numero.

17.2.12 Directory

Un pulsante configurato con questa azione visualizzerà la directory dei contatti dell'utente, una volta premuto.

17.2.13 Disconnetti

Questa azione non è supportata sul telefono, dal momento che emula il tasto  **DISCONNETTI** del telefono.

17.2.14 Lampeggio ricevitore

Un pulsante configurato per questa azione invierà un segnale di lampeggio ricevitore ad una linea analogica attualmente connessa.

17.2.15 Gruppo

Un pulsante assegnato a questa funzione monitora lo stato della coda di un gruppo di ricerca. Questa funzione è supportata solo per i gruppi di ricerca con la funzione di coda attiva. L'utente non deve essere un membro del gruppo monitorato.

Il pulsante indicherà la presenza di una chiamata che sta squillando (luce verde lampeggiante) o di una chiamata in coda (luce rossa lampeggiante) per il gruppo. La presenza di una coda indica che il gruppo dispone di un numero di chiamate in attesa (esclusa la chiamata che sta squillando) superiore al numero di membri disponibili.

17.2.16 Chiama gruppo con il cercapersone

Un pulsante configurato con questa azione può essere utilizzato per effettuare una chiamata cercapersone.



Il pulsante può essere configurato con l'utente o il gruppo desiderato da chiamare con il cercapersone. Se viene configurato senza numero, alla pressione del pulsante verrà visualizzato un menu che consente l'immissione del numero prima di effettuare la chiamata cercapersone.

17.2.17 Modifica stato cuffia

Questa azione non è supportata sul telefono, dal momento che emula il tasto  CUFFIA del telefono.



17.2.18 Risposta automatica interna

Un pulsante configurato con questa azione può essere utilizzato per attivare o disattivare il risponditore automatico interno.

Stato	16XX/44XX/64XX
- Attivo	 Luce verde accesa.
- Disattivo	 Disattivo.

17.2.19 Suoneria disattiva

Un pulsante configurato con questa azione può essere utilizzato per attivare o disattivare la suoneria del telefono.

Stato	16XX/44XX/64XX
- Attivo	 Luce verde accesa.
- Disattivo	 Disattivo.

17.2.20 Configurazione autonoma

Un pulsante configurato per questa azione può essere utilizzato per accedere al menu [Configurazione autonoma](#) e assegnare una delle seguenti funzioni ai pulsanti programmabili:

- [Composizione abbreviata](#)
- [Prog. Composizione abbreviata](#)
- [Immissione codice account](#)
- [Suppressione AD](#)
- [Richiamata automatica](#)
- [Uscita](#)
- [Inoltro chiamata tutte](#)
- [Parcheggio chiamata](#)
- [Parcheggio chiamata su altro int.](#)
- [Risposta chiamata](#)
- [Risposta chiamata instradata](#)
- [Directory](#)
- [Disconnetti](#)
- [Lampeggio ricevitore](#)
- [Chiama gruppo con il cercapersona](#)
- [Modifica stato cuffia](#)
- [Risposta automatica interna](#)
- [Suoneria disattiva](#)
- [Configurazione autonoma](#)
- [Invia tutte le chiamate](#)
- [Imposta servizio notturno per il gruppo di ricerca](#)
- [Ora del giorno](#)
- [Timer](#)



Un pulsante di configurazione autonoma per il quale è stata impostata l'azione dati 1, può essere usato per svolgere le seguenti funzioni sui pulsanti programmabili:

- [Composizione abbreviata](#)
- [Gruppo](#)
- [ParcC](#)
- [Utente](#)
- [Lampeggio ricevitore](#)

Un pulsante di configurazione autonoma per il quale è stata impostata l'azione dati 2 può essere utilizzato per visualizzare informazioni di base sul sistema telefonico, come la versione del software e l'indirizzo IP.

17.2.21 Invia tutte le chiamate

Un pulsante configurato con questa azione può essere utilizzato per attivare e disattivare la modalità Non disturbare.



Stato	16XX/44XX/64XX
- Attivo	 Luce verde accesa.
- Disattivo	 Disattivo.

17.2.22 Imposta servizio notturno per il gruppo di ricerca

Un pulsante configurato con questa azione può essere utilizzato per attivare o disattivare lo stato Servizio notturno di un gruppo di ricerca.

Il pulsante non può essere usato per cambiare l'impostazione di un gruppo di ricerca messo in servizio notturno da un profilo orario sul sistema telefonico.

Il pulsante può essere configurato con un numero di gruppo di ricerca o lasciato vuoto per modificare lo stato di tutti i gruppi dei quali l'utente è membro.

Stato	16XX/44XX/64XX
- Attivo	 Luce verde accesa.
- Disattivo	 Disattivo.

17.2.23 Ora del giorno

Questa azione non è supportata sul telefono, dal momento che il dispositivo visualizza automaticamente la data e l'ora.

17.2.24 Timer

Quando si effettua o si risponde a una chiamata su di una presenza chiamata, la linea di presenza chiamata può comprendere un timer chiamata. Questa opzione può essere controllata utilizzando l'impostazione [Timer chiamata](#) ^[135] del telefono.

Nel corso della chiamata, l'utente potrebbe voler mostrare o nascondere il timer chiamata associato alla presenza chiamata attualmente selezionata. Ad esempio, per visualizzare maggiori informazioni sull'ID del chiamante. È possibile attivare o disattivare temporaneamente la presenza chiamata attualmente selezionata utilizzando il pulsante Timer.

Notare che al termine della chiamata, al successivo utilizzo della presenza chiamata, la visualizzazione o meno del timer può essere nuovamente controllata utilizzando l'impostazione [Timer chiamata](#) ^[135].

17.2.25 Utente

Monitora lo stato inattivo o in uso del telefono di un altro utente. Il campo Numero di telefono dovrebbe contenere il nome degli utenti tra virgolette. Il pulsante può essere utilizzato per chiamare l'utente o rispondere alla chiamata dell'utente rimasta in attesa più a lungo, quando squilla. Sui pulsanti dotati di etichetta testuale, viene visualizzato il nome dell'utente.

Le azioni svolte alla pressione del pulsante dipendono dallo stato dell'utente di destinazione e dal fatto che si trovi in una sede locale o su di un sistema SCN remoto.

Telefono		Azione
Inattivo	Disattivo	<ul style="list-style-type: none"> • Chiama l'utente.
Squillo in corso	Luce rossa lampeggiante	<ul style="list-style-type: none"> • Visualizza un'opzione che consente di rispondere alla chiamata.
Impegnato in una chiamata	Occholino rosso (acceso, con brevi lampeggi)	<ul style="list-style-type: none"> • CHIAMA Avvia una chiamata agli utenti. • MESSAGGIO Provoca un singolo squillo sul telefono di destinazione. Su alcuni telefoni, al termine della chiamata corrente, il telefono visualizza il messaggio SI PREGA DI CHIAMARE e il numero interno. • POSTA VOCALE Chiama la casella di posta vocale dell'utente. • RICHIAMATA Imposta una richiamata automatica. • DISCONNETTI Disconnette la chiamata in corso dell'utente.
		<p>Il sistema potrebbe inoltre visualizzare le seguenti opzioni aggiuntive:</p> <p>Se il dispositivo è configurato in modo da consentire l'accesso forzato alle chiamate dell'utente:</p> <ul style="list-style-type: none"> • Acquisisci Prende il controllo della chiamata. • Accedi forzatamente Accede forzatamente alla chiamata, trasformandola in una conferenza fra tre utenti. <p>Se il dispositivo è configurato in modo da consentire l'ascolto delle conversazioni dell'utente:</p> <ul style="list-style-type: none"> • Ascolta Avvia il monitoraggio silenzioso della chiamata dell'utente.
DND	Luce rossa accesa	

- Lo stato visualizzato per un utente disconnesso senza la funzione abbinamento cellulari dipenderà dal fatto che l'opzione **Inoltro incondizionato** sia stata o meno attivata. Se l'utente ha attivato l'opzione **Inoltro incondizionato**, esso viene visualizzato come inattivo. Se l'opzione **Inoltro incondizionato** non è stata attivata, l'utente verrà visualizzato in stato DND.
- Lo stato visualizzato per un utente disconnesso con la funzione abbinamento cellulari sarà il seguente:
 - Se sono presenti chiamate in arrivo o in corso dal sistema alla destinazione abbinata, lo stato dell'utente viene visualizzato come In corso di notifica o In uso, a seconda dei casi. L'utente viene inoltre visualizzato come occupato/in uso se è presente una chiamata in attesa e l'opzione **Occupato su attesa** è stata attivata.
 - Se l'utente attiva l'opzione Reindirizzamento chiamate al client Mobile Call Control o one-X Mobile su DND, lo stato visualizzato sarà DND.
 - Le chiamate provenienti dal sistema vengono indirizzate al numero di destinazione abbinato dell'utente piuttosto che utilizzando la funzione abbinamento e non provocano la modifica dello stato dell'utente.

Capitolo 18.

Impostazioni telefono

18. Impostazioni telefono

Menu: Top	
↓Screen/Sounds...	
Select	Exit



Premere il tasto **A MENU** per accedere a un menu utilizzabile per controllare varie impostazioni del telefono. Si tratta principalmente di impostazioni salvate dal telefono, piuttosto che impostazioni dell'utente applicabili a tutti i dispositivi utilizzati.

Il [diagramma del menu A del telefono](#)^[172] mostra un riepilogo delle opzioni del menu.

Generale	Controlli del display
<ul style="list-style-type: none"> • Abbinamento cellulari^[127] • Nascondi numero^[127] • Modalità di ricomposizione^[128] • Backup/Ripristino^[142] • Composizione En-Bloc^[129] • Blocco automatico^[129] 	<ul style="list-style-type: none"> • Luminosità^[134] • Contrasto^[134] • Visualizzazione del timer chiamata^[135] • Lingua^[136] • Nome visualizzato^[137] • Uscita automatica menu A^[137] • Timer uscita menu (recupero automatico)^[138]
Audio	Controlli della suoneria
<ul style="list-style-type: none"> • Clic sui pulsanti^[140] • Toni di errore^[140] • Volume della suoneria^[140] • Volume del microtelefono^[140] • Volume della cuffia^[140] • Volume dell'altoparlante^[141] • Controllo automatico del gain^[141] • Percorso audio predefinito^[141] 	<ul style="list-style-type: none"> • Disattivare la suoneria^[136] • Allarme visivo^[137] • Allarme sonoro^[137] • Squillo di copertura^[137] • Suono dello squillo^[132] • Volume della suoneria^[133] • Risposta automatica interna^[133]

18.1 Abbinamento cellulari

Questa opzione di menu è disponibile solo se l'amministratore di sistema ha configurato l'autorizzazione ad usare l'abbinamento cellulari per l'utente.

- È consigliabile aggiungere un pulsante assegnato alla funzione **Abbinamento** ; rivolgersi all'amministratore di sistema. Un pulsante di questo tipo consente di trasferire una chiamata alla destinazione di abbinamento, recuperare la chiamata dalla destinazione di abbinamento e accedere alle opzioni di menu sottostanti per impostare il numero di destinazione dell'abbinamento e attivare/disattivare l'abbinamento.
 1. Premere il tasto funzione **Funzioni** , se disponibile.
 - Per accedere al menu nel corso di una chiamata, premere il ► tasto freccia destra o il tasto  **TELEFONO** , seguito dal tasto funzione **Funzioni** .
 2. Utilizzare i tasti freccia ▲ su e giù ▼ per scorrere all'interno del menu fino all'opzione **Inoltra**.
 3. Premere il tasto funzione **Selezione** o il pulsante **OK** o il ► tasto freccia destra.
 4. Utilizzare i tasti freccia ▲ su e giù ▼ per scorrere all'interno del menu fino all'opzione **Abbinamento cellulari**.
 5. Premere il tasto funzione **Selezione** o il pulsante **OK** o il ► tasto freccia destra.
 6. Se non è stato impostato alcun numero di abbinamento, il menu richiederà l'inserimento di un numero.
 7. Dopo aver immesso un numero, è possibile accedere ai tasti funzione **Attiva** e **Disattiva** per attivare o disattivare l'uso dell'abbinamento cellulari. Il tasto funzione **Cancella** elimina il numero di abbinamento cellulari esistente per consentire l'inserimento di un nuovo numero.

18.2 Nascondi numero

È possibile scegliere di nascondere il proprio numero sulle chiamate esterne. Notare che questa opzione potrebbe non essere supportata in tutte le situazioni. Ciò potrebbe dipendere dalla configurazione del sistema telefonico e dalle opzioni supportate dal provider della propria linea telefonica.

1. Premere il tasto funzione **Funzioni** , se disponibile.
 - Per accedere al menu nel corso di una chiamata, premere il ► tasto freccia destra o il tasto  **TELEFONO** , seguito dal tasto funzione **Funzioni** .
2. Utilizzare i tasti freccia ▲ su e giù ▼ per scorrere all'interno del display fino all'opzione **Impostazioni chiamata**.
3. Premere il tasto funzione **Selezione** o il pulsante **OK** o il ► tasto freccia destra.
4. Utilizzare i tasti del menu ▲ su e giù ▼ per scorrere all'interno del menu fino all'opzione **Nascondi numero**.
5. Utilizzare i tasti freccia ◀ destra o sinistra ▶ per cambiare l'impostazione corrente o premere il tasto funzione indicato.

18.3 Modalità di ricomposizione

È possibile impostare il telefono in modo da utilizzare la modalità Elenco di ricomposizione o Ricomposizione ultima chiamata.

1. Premere il tasto funzione **Funzioni** , se disponibile.
 - Per accedere al menu nel corso di una chiamata, premere il ► tasto freccia destra o il tasto  **TELEFONO** , seguito dal tasto funzione **Funzioni** .
2. Utilizzare i tasti freccia ▲ su e giù ▼ per scorrere all'interno del display fino all'opzione **Impostazioni chiamata**.
3. Premere il tasto funzione **Seleziona** o il pulsante **OK** o il ► tasto freccia destra.
4. Utilizzare i tasti freccia ▲ su e giù ▼ per scorrere all'interno del menu fino all'opzione **Azione di ricomposizione**.
5. Viene visualizzata la modalità corrente, **Elenco** o **Uno** .
 - **Elenco**
Quando questa modalità è selezionata, la pressione di **Ricomponi** consentirà di visualizzare un menu contenente le 10 chiamate in uscita più recenti del registro chiamate. È possibile selezionare la chiamata da ricomporre e svolgere molte altre funzioni.
 - **Uno**
Quando questa modalità è selezionata, la pressione di **Ricomponi** provocherà l'immediata ripetizione della chiamata in uscita più recente del registro chiamate. Nessuna delle altre funzioni di ricomposizione sarà disponibile.
6. Utilizzare il tasto funzione **Modifica** o i tasti freccia ◀ destra o sinistra ▶ per cambiare la modalità.
7. Alla visualizzazione della modalità desiderata, premere il tasto funzione **Fatto** .

18.4 Composizione En-Bloc

Per impostazione predefinita, quando si comincia a digitare un numero sul telefono, il telefono si connette immediatamente al sistema telefonico e comincia a trasferire le cifre digitate al sistema telefonico. Non è possibile correggere le cifre già digitate a meno di terminare la chiamata e ricominciare. Inoltre, se l'utente interrompe la digitazione per un periodo prolungato, il sistema telefonico potrebbe interpretare la pausa come il termine della composizione e tentare di connettere la chiamata utilizzando solo le cifre inserite fino a quel momento.

La composizione En-bloc permette di comporre e modificare il numero da comporre sul display del telefono prima di inviarlo al sistema telefonico per la composizione.

Utilizzando i menu del telefono, è possibile scegliere se utilizzare la composizione tradizionale o la composizione en-bloc per effettuare le chiamate. L'impostazione selezionata viene quindi applicata ogniqualvolta si utilizza un telefono che supporta la composizione en-bloc.

È possibile attivare o disattivare l'impostazione di composizione en-bloc dal menu **Funzioni** del telefono.

1. Premere il tasto funzione **Funzioni** , se disponibile.
 - Per accedere al menu nel corso di una chiamata, premere il ► tasto freccia destra o il tasto  **TELEFONO** , seguito dal tasto funzione **Funzioni** .
2. Utilizzare i tasti freccia ▲ su e giù ▼ per scorrere all'interno del display fino all'opzione **Impostazioni chiamata**.
3. Premere il tasto funzione **Selezione** o il pulsante **OK** o il ► tasto freccia destra.
4. Utilizzare i tasti freccia ▲ su e giù ▼ per scorrere all'interno dell'elenco fino all'opzione **Composizione En-Bloc**.
5. Utilizzare i tasti freccia ◀ destra e sinistra ▶ per cambiare l'impostazione o utilizzare il tasto funzione indicato.

18.5 Blocco automatico

Invece di disconnettersi, è possibile bloccare il telefono. È possibile [bloccare il telefono manualmente](#)⁸⁸ utilizzando i passaggi sottostanti o impostare una funzione di blocco automatico dopo un periodo di inattività del telefono.

Quando il telefono è bloccato:

- può essere usato per effettuare chiamate interne e di emergenza.
- Non è possibile accedere a nessuno dei menu delle impostazioni utente.
- Per [sbloccare il telefono](#)⁸⁹ è necessario immettere il codice di accesso, se [è stato configurato](#)⁹⁰.

1. Premere il tasto funzione **Funzioni** , se disponibile.
 - Per accedere al menu nel corso di una chiamata, premere il ► tasto freccia destra o il tasto  **TELEFONO** , seguito dal tasto funzione **Funzioni** .
2. Utilizzare i tasti freccia ▲ su e giù ▼ per scorrere all'interno del display fino all'opzione **Utente telefono**.
3. Premere il tasto funzione **Selezione** o il pulsante **OK** o il ► tasto freccia destra.
4. Utilizzare i tasti freccia ▲ su e giù ▼ per scorrere all'interno del display fino all'opzione **Impostazioni della schermata telefono**.
5. Premere il tasto funzione **Selezione** o il pulsante **OK** o il ► tasto freccia destra.
4. Utilizzare i tasti freccia ▲ su e giù ▼ per scorrere all'interno del display fino all'opzione **Blocco automatico**. Il simbolo **(m)** indica che l'impostazione è in minuti.
5. Premere il tasto funzione **Modifica** per cambiare l'impostazione o utilizzare i tasti freccia ◀ destra o sinistra ▶ .
 - **Disattivo**
Il sistema non utilizza il timer di inattività.
 - **1 / 5 / 30 / 60**
Blocca il telefono dopo il numero di minuti indicato.
6. Premere il tasto funzione **Fatto** .

18.6 Controlli della suoneria

Questa sezione illustra i controlli utilizzabili per regolare la suoneria in uso sul telefono.

- [Attiva/Disattiva la suoneria](#) ^[130]
- [Fa lampeggiare la spia dei messaggi per le chiamate \(allarme visivo\)](#) ^[131]
- [Allarme sonoro attivo/disattivo](#) ^[131]
- [Squillo di copertura](#) ^[131]
- [Suono dello squillo](#) ^[132]
- [Volume dello squillo](#) ^[133]
- [Risposta automatica interna](#) ^[133]







Le chiamate vengono notificate utilizzando una serie di pattern di suoneria diversi.

- **Chiamate interne:** *squillo singolo ripetuto.*
- **Chiamate esterne:** *squillo doppio ripetuto.*
- **Squillo di richiamata/Recupero chiamate:** *squillo singolo ripetuto seguito da due squilli brevi.*
Questo tipo di squillo viene riprodotto per le chiamate reindirizzate al telefono dell'utente. Ad esempio, una chiamata messa in attesa e reindirizzata al telefono data la durata eccessiva dell'attesa.
- **Suoneria di copertura:** *variabile*
È anche possibile regolare la suoneria utilizzata per i pulsanti di copertura chiamata e di presenza in parallelo. Vedere [Squillo di copertura](#) ^[131]. Le opzioni disponibili consentono di usare un normale squillo, uno squillo abbreviato (un singolo squillo non ripetuto) o di disattivare lo squillo.
- **Squillo di notifica:** *variabile*
L'amministratore di sistema può impostare lo squillo utilizzato per le nuove chiamate mentre l'utente è già impegnato in una conversazione. Le opzioni disponibili consentono di usare uno squillo abbreviato (un singolo squillo non ripetuto) o di disattivare lo squillo.
 - Per gli avvisi di chiamata riprodotti su di un pulsante di presenza in parallelo o di copertura chiamata durante una chiamata, viene utilizzato lo squillo di copertura o di attenzione più breve.

L'amministratore di sistema può inoltre impostare le modalità di utilizzo dello squillo per ciascun pulsante di presenza specifico. Lo squillo può essere immediato, ritardato per un intervallo predefinito, o disattivo.

18.6.1 Disattivare la suoneria

Questa opzione può essere usata per disattivare la suoneria per tutte le chiamate. Se impostata su Nessuna suoneria, le impostazioni [allarme sonoro](#) ^[131] e [allarme visivo](#) ^[131] del telefono vengono disattivate.

1. Premere il tasto funzione **Funzioni** , se disponibile.
 - Per accedere al menu nel corso di una chiamata, premere il  tasto freccia destra o il tasto  **TELEFONO** , seguito dal tasto funzione **Funzioni** .
2. Utilizzare i tasti freccia  su e giù  per scorrere all'interno del display fino all'opzione **Impostazioni chiamata**.
3. Premere il tasto funzione **Seleziona** o il pulsante **OK** o il  tasto freccia destra.
4. Utilizzare i tasti freccia  su e giù  per scorrere all'interno del menu fino all'opzione **Disattiva suoneria**.
5. Premere il tasto funzione **Modifica** per cambiare l'impostazione. La selezione di **Attivo** disattiverà la suoneria.

18.6.2 Allarme visivo

La spia dei messaggi in attesa nell'angolo superiore destro del telefono può anche essere utilizzata per indicare la presenza di un'avviso di chiamata sul telefono. La spia lampeggia ad indicare la presenza di una chiamata in attesa di risposta.

1. Premere il pulsante **A MENU** .
2. Utilizzare i tasti freccia **▲** su e giù **▼** per localizzare l'opzione **Impostazioni chiamata...**
3. Premere il tasto funzione **Selezione** .
4. Utilizzare i tasti freccia **▲** su e giù **▼** per localizzare l'opzione **Allarme visivo**.
5. Utilizzare i tasti freccia **◀** destra e sinistra **▶** o premere il tasto funzione **Attivo/Disattivo** per cambiare l'impostazione.
6. Al termine dell'operazione, premere il tasto funzione **Fatto** .
7. Premere il tasto funzione **Esci** per uscire dai menu.

18.6.3 Allarme sonoro

La suoneria sonora del telefono può essere disattivata. A differenza della [disattivazione della suoneria](#)^[136], questa operazione influenza solo la suoneria, e non [l'allarme visivo](#)^[137].

1. Premere il pulsante **A MENU** .
2. Utilizzare i tasti freccia **▲** su e giù **▼** per localizzare l'opzione **Impostazioni chiamata...**
3. Premere il tasto funzione **Selezione** .
4. Utilizzare i tasti freccia **▲** su e giù **▼** per localizzare l'opzione **Allarme sonoro**.
5. Utilizzare i tasti freccia **◀** destra e sinistra **▶** o premere il tasto funzione **Attivo/Disattivo** per cambiare l'impostazione.
6. Al termine dell'operazione, premere il tasto funzione **Fatto** .
7. Premere il tasto funzione **Esci** per uscire dai menu.

18.6.4 Squillo di copertura

Se sono disponibili dei pulsanti di presenza in parallelo e/o di copertura chiamata, è possibile [impostare il tipo di suoneria \(squillo di copertura\)](#)^[137] da utilizzare quando un avviso di chiamata viene visualizzato su uno di questi pulsanti. Le opzioni disponibili consentono di usare un normale squillo, un singolo squillo non ripetuto (squillo abbreviato) o di disattivare lo squillo. L'impostazione dello squillo di copertura viene utilizzata solo se non è già in corso una chiamata. Se è già in corso una chiamata, vengono utilizzati lo squillo di copertura più breve e lo squillo di notifica impostato dall'amministratore di sistema.

Questa impostazione dell'utente verrà applicata ad un altro dispositivo in caso di operatività Hot Desking su di un altro telefono.

1. Premere il tasto funzione **Funzioni** , se disponibile.
 - Per accedere al menu nel corso di una chiamata, premere il **▶** tasto freccia destra o il tasto  **TELEFONO** , seguito dal tasto funzione **Funzioni** .
2. Utilizzare i tasti freccia **▲** su e giù **▼** per scorrere all'interno del display fino all'opzione **Impostazioni chiamata**.
3. Premere il tasto funzione **Selezione** o il pulsante **OK** o il **▶** tasto freccia destra.
4. Utilizzare i tasti freccia **▲** su e giù **▼** per scorrere all'interno del menu fino all'opzione **Squillo di copertura**.
5. Premere il tasto funzione **Modifica** per cambiare l'impostazione.
 - **Squillo**
Utilizza lo squillo normale.
 - **Abbr.**
Utilizza un singolo squillo non ripetuto (squillo abbreviato).
 - **Disattivo**
Nessuno squillo.

18.6.5 Squillo della suoneria

Le chiamate vengono notificate utilizzando una serie di pattern di suoneria diversi.

- **Chiamate interne:** *squillo singolo ripetuto.*
- **Chiamate esterne:** *squillo doppio ripetuto.*
- **Squillo di richiamata/Recupero chiamate:** *squillo singolo ripetuto seguito da due squilli brevi.*
Questo tipo di squillo viene riprodotto per le chiamate reindirizzate al telefono dell'utente. Ad esempio, una chiamata messa in attesa e reindirizzata al telefono data la durata eccessiva dell'attesa.
- **Suoneria di copertura:** *variabile*
È anche possibile regolare la suoneria utilizzata per i pulsanti di copertura chiamata e di presenza in parallelo. Vedere [Squillo di copertura](#)^[13]. Le opzioni disponibili consentono di usare un normale squillo, uno squillo abbreviato (un singolo squillo non ripetuto) o di disattivare lo squillo.
- **Squillo di notifica:** *variabile*
L'amministratore di sistema può impostare lo squillo utilizzato per le nuove chiamate mentre l'utente è già impegnato in una conversazione. Le opzioni disponibili consentono di usare uno squillo abbreviato (un singolo squillo non ripetuto) o di disattivare lo squillo.
 - Per gli avvisi di chiamata riprodotti su di un pulsante di presenza in parallelo o di copertura chiamata durante una chiamata, viene utilizzato lo squillo di copertura o di attenzione più breve.

L'amministratore di sistema può inoltre impostare le modalità di utilizzo dello squillo per ciascun pulsante di presenza specifico. Lo squillo può essere immediato, ritardato per un intervallo predefinito, o disattivo.

È possibile impostare il tipo di suoneria utilizzato dal telefono.

1. Premere il pulsante **A MENU** .
2. Premere il tasto funzione **Selezione** .
3. Utilizzare i tasti freccia **▲** su e giù **▼** per localizzare l'opzione **Squillo personalizzato**. Premere il tasto funzione **Selezione** .
 - Utilizzare i tasti freccia **▲** su e giù **▼** per scorrere tra i diversi pattern di suoneria disponibili.
 - Premere il tasto funzione **Riproduci** per ripetere il pattern di suoneria attualmente visualizzato.
 - Per selezionare il pattern di suoneria attualmente visualizzato per il telefono, premere il tasto funzione **Salva** .
 - Per uscire dal menu senza apportare alcuna modifica, premere il tasto funzione **Annulla** .
4. Al termine dell'operazione, premere il tasto funzione **Fatto** .
5. Premere il tasto funzione **Esci** per uscire dai menu.





18.6.6 Volume della suoneria

È possibile regolare il volume della suoneria quando il telefono è in stato inattivo o sta squillando.

1. Mentre il telefono è inattivo o sta squillando, premere il tasto  .
2. Utilizzare i tasti + più e – meno per regolare il volume.
3. Il display tornerà alla visualizzazione normale dopo pochi secondi.

18.6.7 Risposta automatica interna

È possibile scegliere di connettere automaticamente le chiamate interne se non si è già impegnati in una chiamata. La chiamata verrà connessa dopo la riproduzione di un breve tono da parte del telefono, utilizzando l'altoparlante o la cuffia del telefono come definito nelle [impostazioni del percorso audio](#) ^[14].

1. Premere il pulsante  **MENU** .
2. Utilizzare i tasti freccia  su e giù  per localizzare l'opzione **Impostazioni chiamata...**
3. Premere il tasto funzione **Seleziona** .
4. Utilizzare i tasti freccia  su e giù  per localizzare l'opzione **Risposta automatica interna**.
5. Premere il tasto funzione **Modifica** per cambiare l'impostazione.

Questa funzione può essere assegnata al [pulsante funzione](#) ^[11] configurato con l'azione [Risposta automatica interna](#) ^[12] . La spia del pulsante indicherà lo stato attivo della funzione di risposta automatica interna.

18.7 Controlli del display

Questa sezione illustra i controlli utilizzati per regolare il display del telefono e le informazioni visualizzate sul display.

- **Luminosità del display** ^[134]
Regola la luminosità del display.
- **Contrasto del display** ^[134]
Regola il contrasto del display.
- **Timer chiamata** ^[135]
Imposta la visualizzazione o meno dell'ora dello squillo/della chiamata per le chiamate sui pulsanti di presenza.
- **Mostra durata ultima chiamata** ^[135]
Visualizza la durata di una chiamata per alcuni secondi, al termine della chiamata.
- **Lingua del display** ^[136]
Seleziona la lingua utilizzata nei menu dei telefoni.
- **Nome visualizzato** ^[137]
Cambia le informazioni visualizzate dal telefono quando non viene utilizzato.
- **Uscita automatica menu A** ^[137]
Esce automaticamente dalle schermate del menu A alla ricezione di un avviso di chiamata sul telefono.
- **Mostra chiamate in attesa** ^[138]
Se, mentre si è impegnati in una chiamata, è presente un'altra chiamata in attesa di risposta, il display alterna la visualizzazione delle informazioni della chiamata in corso e della chiamata in attesa.
- **Timer di uscita inattività menu (recupero automatico)** ^[138]
Torna al display di chiamata ordinario dopo un periodo di inattività all'interno di un menu.

18.7.1 Luminosità del display

1. Premere il pulsante **A MENU** .
2. Premere il tasto funzione **Seleziona** .
3. Premere il tasto funzione **Seleziona** .
4. Utilizzare i tasti freccia **◀** su e giù **▶** per regolare la luminosità in base alle esigenze.
5. Al termine dell'operazione, premere il tasto funzione **Fatto** .
6. Premere il tasto funzione **Esci** per uscire dai menu.

18.7.2 Contrasto del display

1. Premere il pulsante **A MENU** .
2. Premere il tasto funzione **Seleziona** .
3. Utilizzare i tasti freccia **▲** su e giù **▼** per localizzare l'opzione **Contrasto**.
4. Premere il tasto funzione **Seleziona** .
5. Utilizzare i tasti freccia **◀** destra e sinistra **▶** per regolare il contrasto in base alle esigenze.
6. Al termine dell'operazione, premere il tasto funzione **Fatto** .
7. Premere il tasto funzione **Esci** per uscire dai menu.

18.7.3 Visualizzazione del timer chiamata

Quando i pulsanti di presenza visualizzano un avviso di chiamata, il telefono può visualizzare un timer nei dettagli di presenza mostrati sul display. Il timer mostra la durata dell'avviso di chiamata e, se l'utente risponde alla chiamata, viene azzerato per mostrare la durata della chiamata. Il timer mostrerà inoltre la durata del periodo di attesa della chiamata, nel caso in cui l'utente abbia messo in attesa la chiamata.

La visualizzazione del timer può essere attivata o disattivata. Disattivando questa opzione, il display potrà disporre di maggiore spazio per la visualizzazione dei dettagli della chiamata.

- La visualizzazione del timer chiamata può essere temporaneamente disattivata per la presenza chiamata attualmente selezionata utilizzando un pulsante programmabile assegnato alla funzione **Timer** ^[122].

1. Premere il pulsante **A MENU**.
2. Utilizzare i tasti freccia **▲** su e giù **▼** per localizzare l'opzione **Impostazioni chiamata...**
3. Premere il tasto funzione **Selezione**.
4. Utilizzare i tasti freccia **▲** su e giù **▼** per localizzare l'opzione **Timer chiamata**.
5. Utilizzare i tasti freccia **◀** destra e sinistra **▶** o premere il tasto funzione **Attivo/Disattivo** per cambiare l'impostazione.
6. Al termine dell'operazione, premere il tasto funzione **Fatto**.
7. Premere il tasto funzione **Esci** per uscire dai menu.

18.7.4 Visualizzazione della durata dell'ultima chiamata

In alternativa alla visualizzazione del [timer chiamata](#) ^[135], il telefono può visualizzare brevemente (4 secondi) la durata della chiamata, una volta riagganciato.

1. Premere il tasto funzione **Funzioni**, se disponibile.
 - Per accedere al menu nel corso di una chiamata, premere il **▶** tasto freccia destra o il tasto  **TELEFONO**, seguito dal tasto funzione **Funzioni**.
2. Utilizzare i tasti freccia **▲** su e giù **▼** per scorrere all'interno del display fino all'opzione **Impostazioni chiamata**.
3. Premere il tasto funzione **Selezione** o il pulsante **OK** o il **▶** tasto freccia destra.
3. Utilizzare i tasti freccia **▲** su e giù **▼** per evidenziare **Mostra la durata dell'ultima chiamata**.
4. Premere **Modifica** per cambiare l'impostazione da **Attivo** a **Disattivo o viceversa**.
5. Premere il tasto funzione **Salva**.

18.7.5 Lingua del display

L'amministratore di sistema può configurare le lingue disponibili utilizzate per i menu del telefono. Possono essere disponibili fino a 5 lingue.

Utilizzando il menu del telefono, l'utente può selezionare la lingua desiderata per il telefono.

Tenere presente che vari messaggi visualizzati sul telefono utilizzano testi inviati dal sistema telefonico. Questi messaggi utilizzeranno la lingua predefinita del sistema telefonico, a meno che l'amministratore di sistema abbia impostato il telefono dell'utente in modo da utilizzare una specifica lingua supportata dal sistema telefonico.

Lingue del telefono	Lingue del sistema telefonico	
<ul style="list-style-type: none">• Olandese• Inglese• Francese• Francese (canadese)• Tedesco• Italiano• Portoghese (brasiliano)• Russo• Spagnolo (castigliano)• Spagnolo (latino americano)	<ul style="list-style-type: none">• Danese• Olandese• Inglese (Regno Unito)• Inglese (Stati Uniti)• Finlandese• Francese• Francese (canadese)• Tedesco	<ul style="list-style-type: none">• Italiano• Norvegese• Portoghese• Portoghese (brasiliano)• Russo• Spagnolo (castigliano)• Spagnolo (latino americano)• Svedese

1. Premere il pulsante **A MENU** .
2. Utilizzare i tasti freccia **▲** su e giù **▼** per localizzare l'opzione **Avanzate**.
3. Premere il tasto funzione **Selezione** .
4. Utilizzare i tasti freccia **▲** su e giù **▼** per localizzare l'opzione **Lingua**.
5. Premere il tasto funzione **Selezione** .
6. Utilizzare i tasti freccia **▲** su e giù **▼** per scorrere tra le varie lingue disponibili.
7. Per selezionare la lingua attualmente visualizzata, premere il tasto funzione **Selezione** oppure **OK**.
8. Al termine dell'operazione, premere il tasto funzione **Fatto** .
9. Premere il tasto funzione **Esci** per uscire dai menu.

18.7.6 Nome visualizzato

È possibile selezionare il tipo di informazioni visualizzate nella linea superiore del display del telefono quando il telefono si trova in stato inattivo.

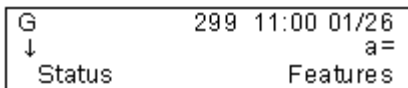

Display inattivo normale del telefono contenente numero di interno, ora e data.

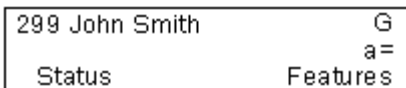

Display inattivo opzionale del telefono contenente numero di interno e nome.

1. Premere il tasto funzione **Funzioni** , se disponibile.
 - Per accedere al menu nel corso di una chiamata, premere il ► tasto freccia destra o il tasto  **TELEFONO** , seguito dal tasto funzione **Funzioni** .
2. Utilizzare i tasti freccia ▲ su e giù ▼ per scorrere all'interno del display fino all'opzione **Utente telefono**.
3. Premere il tasto funzione **Selezione** o il pulsante **OK** o il ► tasto freccia destra.
4. Utilizzare i tasti freccia ▲ su e giù ▼ per scorrere all'interno del display fino all'opzione **Impostazioni della schermata telefono**.
5. Premere il tasto funzione **Selezione** o il pulsante **OK** o il ► tasto freccia destra.
4. Utilizzare i tasti freccia ▲ su e giù ▼ per scorrere all'interno del display fino all'opzione **Nome visualizzato**.
5. Premere il tasto funzione **Modifica** per cambiare l'impostazione o utilizzare i tasti freccia ◀ destra o sinistra ▶ .
 - **Disattivo**
Visualizza il numero di interno, la data e l'ora sul telefono, quando non viene utilizzato.
 - **Attivo**
Visualizza il numero di interno e il nome sul telefono, quando non viene utilizzato.
6. Premere il tasto funzione **Fatto** .

18.7.7 Uscita automatica menu A

L'opzione **Mostra schermata telefono** si applica solo alle schermate del menu A accessibili premendo il tasto **A** . Se l'opzione è attiva, quando si riceve una chiamata mentre si sta navigando nel menu A, il telefono uscirà automaticamente dai menu e visualizzerà i dettagli della chiamata.

1. Premere il pulsante **A MENU** .
2. Utilizzare i tasti freccia ▲ su e giù ▼ per localizzare l'opzione **Impostazioni chiamata...**
3. Premere il tasto funzione **Selezione** .
4. Utilizzare i tasti freccia ▲ su e giù ▼ per localizzare l'opzione **Mostra schermata telefono**.
5. Utilizzare i tasti freccia ◀ destra e sinistra ▶ o premere il tasto funzione **Attivo/Disattivo** per cambiare l'impostazione.
6. Al termine dell'operazione, premere il tasto funzione **Fatto** .
7. Premere il tasto funzione **Esci** per uscire dai menu.

18.7.8 Mostra chiamata in attesa

Per impostazione predefinita, quando si viene connessi a una chiamata, il display visualizzerà i dettagli di quella chiamata. Per visualizzare i dettagli di un'altra chiamata, come una chiamata in attesa o una chiamata in attesa di risposta, è necessario scorrere all'interno del display utilizzando i tasti freccia su e giù.

Utilizzare l'opzione **Mostra chiamata in attesa** per alternare automaticamente la visualizzazione dei dettagli della chiamata in corso e della chiamata in attesa nella visualizzazione chiamata.

1. Premere il tasto funzione **Funzioni** , se disponibile.
 - Per accedere al menu nel corso di una chiamata, premere il ► tasto freccia destra o il tasto  **TELEFONO** , seguito dal tasto funzione **Funzioni** .
2. Utilizzare i tasti freccia ▲ su e giù ▼ per scorrere all'interno del display fino all'opzione **Utente telefono**.
3. Premere il tasto funzione **Selezione** o il pulsante **OK** o il ► tasto freccia destra.
4. Utilizzare i tasti freccia ▲ su e giù ▼ per scorrere all'interno del display fino all'opzione **Impostazioni della schermata telefono**.
5. Premere il tasto funzione **Selezione** o il pulsante **OK** o il ► tasto freccia destra.
4. Utilizzare i tasti freccia ▲ su e giù ▼ per scorrere all'interno del display fino all'opzione **Mostra chiamata in attesa**.
5. Premere il tasto funzione **Modifica** per cambiare l'impostazione o utilizzare i tasti freccia ◀ destra o sinistra ▶ .
 - **Disattivo**
Mostra solo i dettagli della chiamata in corso.
 - **Attivo**
Alterna automaticamente la visualizzazione dei dettagli della chiamata in corso e della chiamata in attesa.
6. Premere il tasto funzione **Fatto** .

18.7.9 Timer di inattività (recupero automatico)

È possibile impostare un timer che riporterà il telefono alla normale visualizzazione chiamata dopo un determinato periodo di inattività del telefono. Per impostazione predefinita, il telefono verrà impostato su recupero automatico dopo 60 secondi.

Tenere presente che il timer non viene applicato a tutti i menu. Ad esempio, esso non viene applicato al menu A e al menu della posta vocale visiva. Esso inoltre non viene applicato alla sezione **Amministratore di sistema** dei menu **Funzioni** .

1. Premere il tasto funzione **Funzioni** , se disponibile.
 - Per accedere al menu nel corso di una chiamata, premere il ► tasto freccia destra o il tasto  **TELEFONO** , seguito dal tasto funzione **Funzioni** .
2. Utilizzare i tasti freccia ▲ su e giù ▼ per scorrere all'interno del display fino all'opzione **Utente telefono**.
3. Premere il tasto funzione **Selezione** o il pulsante **OK** o il ► tasto freccia destra.
4. Utilizzare i tasti freccia ▲ su e giù ▼ per scorrere all'interno del display fino all'opzione **Impostazioni della schermata telefono**.
5. Premere il tasto funzione **Selezione** o il pulsante **OK** o il ► tasto freccia destra.
4. Utilizzare i tasti freccia ▲ su e giù ▼ per scorrere all'interno del display fino all'opzione **Recupero automatico (s)** .
5. Premere il tasto funzione **Modifica** per cambiare l'impostazione o utilizzare i tasti freccia ◀ destra o sinistra ▶ .
 - **Disattivo**
Non utilizza il timer di inattività.
 - **30 / 60**
Applica il timer di inattività dopo il numero selezionato di secondi.
6. Premere il tasto funzione **Fatto** .

18.8 Volume e audio

Questa sezione illustra i controlli relativi ai vari suoni utilizzati dal telefono e le impostazioni del volume. Queste impostazioni possono essere usate in aggiunta ai [controlli della suoneria](#) ^[13b] disponibili.

- **Clic sui pulsanti** ^[14b]
Attiva o disattiva il suono riprodotto al clic sui pulsanti del menu del telefono.
- **Toni di errore** ^[14b]
Attiva o disattiva il suono riprodotto per i toni di errore del menu del telefono.
- **Volume della suoneria** ^[14b]
Regola il volume della suoneria utilizzata dal telefono.
- **Volume del microtelefono** ^[14b]
Regola il volume della chiamata in arrivo che utilizza il microtelefono.
- **Volume della cuffia** ^[14b]
Regola il volume della chiamata in arrivo che utilizza una cuffia collegata al telefono.
- **Volume dell'altoparlante** ^[14b]
Regola il volume della chiamata in arrivo che utilizza l'altoparlante del telefono.
- **Controllo automatico del gain** ^[14b]
Attiva o disattiva il controllo automatico del gain.

Nota

L'amministratore di sistema può impostare il telefono di modo che il livello del volume venga ripristinato al termine di ciascuna chiamata.

18.8.1 Clic sui pulsanti

Mentre si utilizzano i menu del telefono, il dispositivo può riprodurre un clic di conferma alla pressione di un tasto. Questa opzione può essere disattivata, nel caso in cui l'utente non la ritenga necessaria.

1. Premere il pulsante **A MENU** .
2. Premere il tasto funzione **Seleziona** .
3. Utilizzare i tasti freccia **▲** su e giù **▼** per localizzare l'opzione **Clic sui pulsanti**.
4. Utilizzare i tasti freccia **◀** destra e sinistra **▶** o premere il tasto funzione **Attivo/Disattivo** per cambiare l'impostazione.
5. Al termine dell'operazione, premere il tasto funzione **Fatto** .
6. Premere il tasto funzione **Esci** per uscire dai menu.

18.8.2 Toni di errore

1. Premere il pulsante **A MENU** .
2. Premere il tasto funzione **Seleziona** .
3. Utilizzare i tasti freccia **▲** su e giù **▼** per localizzare l'opzione **Tono di errore**.
4. Utilizzare i tasti freccia **◀** destra e sinistra **▶** o premere il tasto funzione **Attivo/Disattivo** per cambiare l'impostazione.
5. Al termine dell'operazione, premere il tasto funzione **Fatto** .
6. Premere il tasto funzione **Esci** per uscire dai menu.

18.8.3 Volume della suoneria

È possibile regolare il volume della suoneria quando il telefono è in stato inattivo o sta squillando.

1. Mentre il telefono è inattivo o sta squillando, premere il tasto **◀** .
2. Utilizzare i tasti **+** più e **-** meno per regolare il volume.
3. Il display tornerà alla visualizzazione normale dopo pochi secondi.

18.8.4 Volume del microtelefono

Nel corso di una chiamata che utilizza il microtelefono, è possibile regolare il volume della chiamata in arrivo.

1. Nel corso di una chiamata che utilizza il microtelefono, premere il tasto **◀** .
2. Utilizzare i tasti **+** più e **-** meno per regolare il volume.
3. Il display tornerà alla visualizzazione normale dopo pochi secondi.

18.8.5 Volume della cuffia

Nel corso di una chiamata in cuffia, è possibile regolare il volume della chiamata in arrivo.

1. Nel corso di una chiamata che utilizza la cuffia, premere il tasto **◀** .
2. Utilizzare i tasti **+** più e **-** meno per regolare il volume.
3. Il display tornerà alla visualizzazione normale dopo pochi secondi.









18.8.6 Volume dell'altoparlante

Nel corso di una conversazione in vivavoce che utilizza l'altoparlante del telefono, è possibile regolare il volume della chiamata in arrivo.

1. Nel corso di una chiamata che utilizza l'altoparlante, premere il tasto .
2. Utilizzare i tasti + più e – meno per regolare il volume.
3. Il display tornerà alla visualizzazione normale dopo pochi secondi.

18.8.7 Controllo automatico del gain







Quando si utilizza la funzione di controllo automatico del gain (AGC), il telefono cerca di mantenere un livello audio costante anche quando l'audio della chiamata in arrivo aumenta o diminuisce di volume.

1. Premere il pulsante  **MENU**.
2. Utilizzare i tasti freccia  su e giù  per localizzare l'opzione **Avanzate**.
3. Premere il tasto funzione **Selezione**.
4. Utilizzare i tasti freccia  su e giù  per localizzare l'opzione **Controllo automatico del gain**.
5. Premere il tasto funzione **Selezione**.
 - Utilizzare i tasti freccia  su e giù  per spostarsi tra le impostazioni **Microtelefono**, **Cuffia** o **Altoparlante** per il controllo automatico del gain.
 - Per cambiare un'impostazione, utilizzare i tasti freccia  destra e sinistra  o premere il tasto funzione **Attivo/Disattivo**.
6. Al termine dell'operazione, premere il tasto funzione **Fatto**.
7. Premere il tasto funzione **Esci** per uscire dai menu.

18.8.8 Percorso audio vivavoce predefinito

Per impostazione predefinita, quando si effettua o si riceve una chiamata senza sollevare il microtelefono, l'audio viene riprodotto utilizzando l'altoparlante del telefono, mentre l'utente parla nel microfono del telefono.

Se una cuffia è collegata al telefono, è possibile modificare il comportamento del telefono in modo da riprodurre l'audio in cuffia, piuttosto che dall'altoparlante.

1. Premere il pulsante  **MENU**.
2. Utilizzare i tasti freccia  su e giù  per localizzare l'opzione **Impostazioni chiamata...**
3. Premere il tasto funzione **Selezione**.
4. Utilizzare i tasti freccia  su e giù  per localizzare l'opzione **Percorso audio**.
5. Utilizzare i tasti freccia  destra e sinistra  o premere il tasto funzione **Modifica** per cambiare l'impostazione.
6. Al termine dell'operazione, premere il tasto funzione **Fatto**.
7. Premere il tasto funzione **Esci** per uscire dai menu.

18.9 Backup/Ripristino

Questa sezione fa riferimento esclusivamente ai telefoni 1600.

Se l'opzione di backup/ripristino è stata impostata dall'amministratore di sistema, essa viene utilizzata automaticamente all'accesso o alla disconnessione dal telefono.

Backup/Ripristino viene utilizzato per le impostazioni del telefono configurate all'interno dei menu accessibili utilizzando il pulsante **A MENU** del telefono. Quando l'utente accede a un altro telefono della serie 1600, le impostazioni del telefono vengono ripristinate e applicate a quel telefono. Le impostazioni continueranno ed essere utilizzate sul telefono finché un altro utente non accede, provocando l'applicazione delle impostazioni del suo telefono.

Per impostazione predefinita, il registro chiamate e i contatti personali vengono archiviati sul sistema telefonico. Questi due elementi verranno ripristinati dal sistema telefonico quando l'utente accede ad un altro telefono della serie 1600, a prescindere dal fatto che la funzione Backup/Ripristino sia stata configurata o meno per i telefoni delle serie 1600.

Dopo aver configurato la funzione Backup/Ripristino, il menu del telefono comprenderà delle opzioni per l'accesso manuale alle funzioni di backup e ripristino.

- [Backup manuale delle impostazioni del telefono](#) ^[142]
- [Ripristino manuale delle impostazioni del telefono](#) ^[143]

Le seguenti impostazioni sono comprese nel procedimento di backup/ripristino:

- [Impostazione Controllo automatico del gain del microtelefono](#) ^[141]
- [Impostazione Controllo automatico del gain della cuffia](#) ^[141]
- [Impostazione Controllo automatico del gain dell'altoparlante](#) ^[141]
- [Percorso audio predefinito](#) ^[141]
- [Clic sui pulsanti](#) ^[140]
- [Toni di errore](#) ^[140]
- [Squillo personalizzato](#) ^[132]
- [Modalità di ricomposizione](#) ^[128]
- [Visualizzazione del timer chiamata](#) ^[135]
- [Allarme visivo](#) ^[131]
- [Lingua del display](#) ^[136]

18.9.1 Backup

Se l'opzione di backup/ripristino è stata impostata dall'amministratore di sistema, essa viene utilizzata automaticamente all'accesso o alla disconnessione dal telefono.

In aggiunta, è possibile utilizzare l'opzione sottostante per attivare manualmente il backup delle impostazioni dell'utente.

1. Premere il pulsante **A MENU** .
2. Utilizzare i tasti freccia **▲** su e giù **▼** per localizzare l'opzione **Avanzate**.
3. Premere il tasto funzione **Seleziona** .
4. Premere il tasto funzione **Backup** .

Controllo degli accessi

Questa opzione è disponibile solo se l'amministratore di sistema ha configurato l'operazione di backup/ripristino.

18.9.2 Ripristino

Se l'opzione di backup/ripristino è stata impostata dall'amministratore di sistema, essa viene utilizzata automaticamente all'accesso o alla disconnessione dal telefono.

In aggiunta, è possibile utilizzare l'opzione sottostante per attivare manualmente il ripristino delle impostazioni dell'utente.

1. Premere il pulsante **A MENU** .
2. Utilizzare i tasti freccia **▲** su e giù **▼** per localizzare l'opzione **Avanzate**.
3. Premere il tasto funzione **Seleziona** .
4. Utilizzare i tasti freccia **▲** su e giù **▼** per localizzare l'opzione **Ripristino manuale**.
5. Premere il tasto funzione **Ripristino** .

Controllo degli accessi

Questa opzione è disponibile solo se l'amministratore di sistema ha configurato l'operazione di backup/ripristino.

18.10 Visualizzare le informazioni

È possibile visualizzare una vasta gamma di informazioni sulle impostazioni e sull'operazione corrente del telefono. Quando l'utente segnala un problema all'amministratore di sistema, quest'ultimo potrebbe richiedere alcune di queste informazioni al fine di risolvere il problema.

1. Premere il pulsante **A MENU** .
2. Utilizzare i tasti freccia **▲** su e giù **▼** per localizzare l'opzione **Informazioni di rete...**
3. Premere il tasto funzione **Seleziona** .
4. Utilizzare i tasti freccia **▲** su e giù **▼** per localizzare l'aspetto dell'operazione del telefono per la quale si vogliono ottenere informazioni.
 - **Parametri audio**
 - **Parametri IP**
Le impostazioni IP utilizzate dall'installatore o da un server DHCP per configurare il telefono.
 - **Qualità del servizio**
Misurazioni della qualità del servizio (QoS) per l'attuale chiamata.
 - **Interfacce**
L'attuale velocità della porta Ethernet e della porta Ethernet PC pass-through del telefono.
 - **Varie**
Dettagli sul telefono e sul firmware attualmente in uso.
5. Premere il tasto funzione **Seleziona** per accedere all'opzione attualmente visualizzata.
6. Utilizzare i tasti freccia **▲** su e giù **▼** per scorrere tra le varie informazioni disponibili.
7. Per tornare al menu superiore, premere il tasto funzione **Indietro** .

Il diagramma sottostante riepiloga le informazioni accessibili tramite il menu.

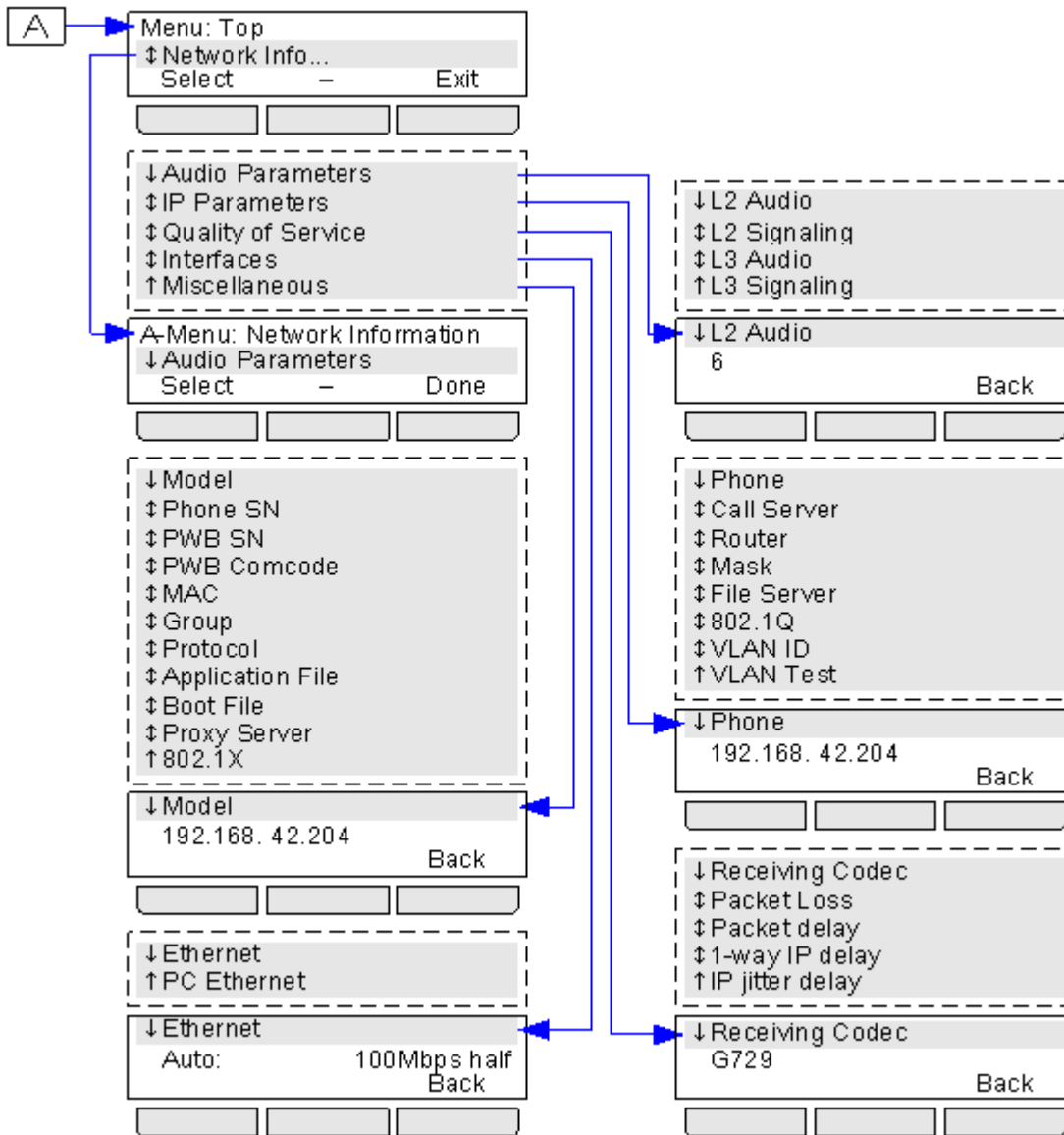

Capitolo 19.

Menu Stato

19. Menu Stato

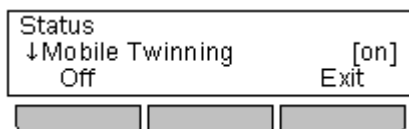

Il menu **Stato** non è sempre visibile. Esso viene visualizzato quando sono state attivate funzioni di instradamento speciali per le chiamate. Ad esempio, la funzione Non disturbare è attiva.

Il menu compare anche nel caso in cui l'amministratore di sistema abbia assegnato all'utente l'autorizzazione necessaria a cambiare lo stato di appartenenza ai gruppi di ricerca o lo stato di servizio dei gruppi di ricerca.

Un riepilogo delle opzioni del menu è visualizzato nel [diagramma del menu Stato](#) ^[17].

- [Disattivare l'abbinamento cellulari](#) ^[152]
- [Visualizzare le chiamate parcheggiate e recuperate dal parcheggio](#) ^[152]
- [Cancellare o modificare un'impostazione Seguimi](#) ^[148]
- [Disattivare Non disturbare](#) ^[146]
- [Cancellare o modificare l'opzione di inoltramento incondizionato](#) ^[150]
- [Cancellare o modificare la funzione di inoltramento su mancata risposta](#) ^[150]
- [Cancellare o modificare la funzione di inoltramento su occupato](#) ^[149]
- [Cancellare o modificare le impostazioni Seguimi qui](#) ^[149]
- [Cambiare lo stato di appartenenza a un gruppo di ricerca](#) ^[151]
- [Cambiare lo stato di servizio di un gruppo di ricerca](#) ^[151]
- [Visualizzare gli allarmi di sistema](#) ^[152]

19.1 Non disturbare

È possibile utilizzare il menu **Stato** per disattivare la modalità Non disturbare.

1. Premere il tasto funzione **Stato** , se disponibile. Per accedere al menu di stato nel corso di una chiamata, premere il tasto **TELEFONO** , seguito dal tasto funzione **Stato** , se disponibile.
2. Se necessario, utilizzare i tasti freccia su e giù per scorrere all'interno del menu fino all'opzione **Non disturbare**.
 - Per cancellare l'impostazione Non disturbare, premere il tasto funzione **Disattiva** .

19.2 Seguimi a

Se si è impostata una destinazione Seguimi per le chiamate ricevute sul telefono, è possibile eliminare o modificare l'impostazione utilizzando il **menu Stato**.



1. Premere il tasto funzione **Stato** , se disponibile. Per accedere al menu di stato nel corso di una chiamata, premere il tasto **TELEFONO** , seguito dal tasto funzione **Stato** , se disponibile.
2. Utilizzare i tasti freccia su e giù per scorrere all'interno del menu fino all'opzione **Seguimi a**.
 - Per cancellare l'impostazione Seguimi, premere il tasto funzione **Cancella** .
 - Per cambiare la destinazione dell'impostazione, premere il tasto funzione **Modifica** .

Controllo degli accessi

L'amministratore di sistema può configurare l'autorizzazione di accesso alle opzioni di menu e di stato **Inoltra** e **Seguimi** .

19.3 Seguimi qui

Se altri utenti hanno impostato l'opzione Seguimi sul proprio telefono, è possibile eliminare o modificare l'impostazione utilizzando il **menu Stato**.

1. Premere il tasto funzione **Stato** , se disponibile. Per accedere al menu di stato nel corso di una chiamata, premere il tasto  **TELEFONO** , seguito dal tasto funzione **Stato** , se disponibile.
2. Utilizzare i tasti freccia ▲ su e giù ▼ per scorrere all'interno del menu fino all'opzione **Seguimi qui**. Il menu conterrà una voce distinta per ciascun utente.
 - Per cancellare l'impostazione Seguimi, premere il tasto funzione **Cancella** .
 - Per cambiare la destinazione dell'impostazione, premere il tasto funzione **Modifica** .
 - Utilizzare il menu per aggiungere o rimuovere gli utenti.
 - Utilizzare i tasti freccia ▲ su e giù ▼ per scorrere tra i nomi.
 - Per rimuovere un utente, premere il tasto funzione **Cancella** .
 - Per aggiungere un utente, premere il tasto funzione **Aggiungi** .
 - Comporre il numero di un altro utente. Quando il numero corrisponde a un utente, viene visualizzato il nome dell'utente. In alternativa, usare il tasto funzione **Dir** per [selezionare un utente dalla directory](#) .
 - Premere il tasto funzione **Salva** per impostare l'opzione Seguimi qui.

Controllo degli accessi

L'amministratore di sistema può configurare l'autorizzazione di accesso alle opzioni di menu e di stato **Inoltra** e **Seguimi** .

19.4 Inoltra su occupato

Se il telefono è impostato su Inoltra su occupato, è possibile eliminare o modificare le impostazioni di inoltra utilizzando il menu **Stato** .











1. Premere il tasto funzione **Stato** , se disponibile. Per accedere al menu di stato nel corso di una chiamata, premere il tasto  **TELEFONO** , seguito dal tasto funzione **Stato** , se disponibile.
2. Utilizzare i tasti freccia ▲ su e giù ▼ per scorrere all'interno del menu fino all'opzione **Inlt su occupato**.
 - Per disattivare Inoltra su occupato, premere il tasto funzione **Disattivo** .
 - Per cambiare la destinazione dell'impostazione, premere il tasto funzione **Modifica** .
 - Utilizzare i tasti freccia ▲ su e giù ▼ per scorrere tra le seguenti opzioni del menu:
 - Utilizzare i tasti freccia ◀ destra e sinistra ▶ per attivare o disattivare la funzione di inoltra su occupato.
 - Utilizzare i tasti freccia ◀ destra e sinistra ▶ per attivare o disattivare la funzione di inoltra su mancata risposta.
 - Utilizzare i tasti freccia ◀ destra e sinistra ▶ per selezionare le chiamate da inoltrare. Le opzioni disponibili sono **Tutte le chiamate** o **Solo chiamate esterne**.
 - Viene visualizzata la destinazione di inoltra. Premere il tasto funzione **Modifica** per immettere una nuova destinazione o per cancellare la destinazione.
 - Se la destinazione corrente viene visualizzata tra parentesi (), ciò indica che il sistema sta utilizzando la destinazione di inoltra incondizionato dal momento che non è stata impostata alcuna destinazione di inoltra su occupato/mancata risposta. Selezionando Modifica, sarà possibile impostare una destinazione di inoltra su occupato/mancata risposta; la destinazione di inoltra incondizionato resterà la stessa.

Controllo degli accessi

L'amministratore di sistema può configurare l'autorizzazione di accesso alle opzioni di menu e di stato **Inoltra** e **Seguimi** .

19.5 Inoltra su mancata risposta

Se il telefono è impostato su [Inoltra su mancata risposta](#) , è possibile cancellare o modificare le seguenti impostazioni utilizzando il menu **Stato**.









1. Premere il tasto funzione **Stato**, se disponibile. Per accedere al menu di stato nel corso di una chiamata, premere il tasto  **TELEFONO**, seguito dal tasto funzione **Stato**, se disponibile.
2. Utilizzare i tasti freccia  su e giù  per scorrere all'interno del menu fino all'opzione **Inlt Mrs.**
 - Per disattivare la funzione di inoltra su occupato, premere il tasto funzione **Disattivo**.
 - Per cambiare la destinazione dell'impostazione, premere il tasto funzione **Modifica**.
 - Utilizzare i tasti freccia  su e giù  per scorrere tra le seguenti opzioni del menu:
 - Utilizzare i tasti freccia  destra e sinistra  per attivare o disattivare la funzione di inoltra su occupato.
 - Utilizzare i tasti freccia  destra e sinistra  per attivare o disattivare la funzione di inoltra su mancata risposta.
 - Utilizzare i tasti freccia  destra e sinistra  per selezionare le chiamate da inoltrare. Le opzioni disponibili sono **Tutte le chiamate** o **Solo chiamate esterne**.
 - Viene visualizzata la destinazione di inoltra. Premere il tasto funzione **Modifica** per immettere una nuova destinazione o per cancellare la destinazione.
 - Se la destinazione corrente viene visualizzata tra parentesi (), ciò indica che il sistema sta utilizzando la destinazione di inoltra incondizionato dal momento che non è stata impostata alcuna destinazione di inoltra su occupato/mancata risposta. Selezionando **Modifica**, sarà possibile impostare una destinazione di inoltra su occupato/mancata risposta; la destinazione di inoltra incondizionato resterà la stessa.

Controllo degli accessi

L'amministratore di sistema può configurare l'autorizzazione di accesso alle opzioni di menu e di stato **Inoltra** e **Seguimi**.

19.6 Inoltra incondizionato

È possibile cancellare o modificare le impostazioni di inoltra incondizionato utilizzando il menu **Stato**.



1. Premere il tasto funzione **Stato**, se disponibile. Per accedere al menu di stato nel corso di una chiamata, premere il tasto  **TELEFONO**, seguito dal tasto funzione **Stato**, se disponibile.
2. Utilizzare i tasti freccia  su e giù  per scorrere all'interno del menu fino all'opzione **Inlt Incond.**
 - Per disattivare l'inoltra incondizionato, premere il tasto funzione **Disattivo**.
 - Per cambiare le impostazioni di inoltra, premere il tasto funzione **Modifica**.
 - Utilizzare i tasti freccia  su e giù  per scorrere tra le opzioni di modifica.
 - Utilizzare i tasti freccia  destra e sinistra  per attivare o disattivare la funzione di inoltra.
 - Utilizzare i tasti freccia  destra e sinistra  per selezionare le chiamate da inoltrare. Le opzioni disponibili sono **Solo esterna**, **Esterna e di gruppo**, **Chiamate non di gruppo** e **Tutte le chiamate**.
 - Selezionare **Modifica** per cambiare il numero al quale vengono inoltrate le chiamate.

Controllo degli accessi

L'amministratore di sistema può configurare l'autorizzazione di accesso alle opzioni di menu e di stato **Inoltra** e **Seguimi**.

19.7 Inoltrata qui

Questa opzione consente di visualizzare i nomi degli utenti che stanno attualmente inoltrando le chiamate al proprio numero. Essa comprende le funzioni Inoltro incondizionato, Inoltra su mancata risposta e Inoltra su occupato. Per ciascun utente viene visualizzata una voce distinta.



1. Premere il tasto funzione **Stato** , se disponibile. Per accedere al menu di stato nel corso di una chiamata, premere il tasto  **TELEFONO** , seguito dal tasto funzione **Stato** , se disponibile.
2. Utilizzare i tasti freccia  su e giù  per scorrere all'interno del menu fino all'opzione **Inlt qui**.

Controllo degli accessi

L'amministratore di sistema può configurare l'autorizzazione di accesso alle opzioni di menu e di stato **Inoltra** e **Seguimi** .



19.8 Appartenenza a un gruppo

Se l'amministratore di sistema ha fornito all'utente l'autorizzazione necessaria, è possibile attivare/disattivare l'appartenenza a un gruppo utilizzando il menu **Stato** . Dopo aver disattivato l'appartenenza a un gruppo, l'utente non riceverà le chiamate di gruppo per quel gruppo.

1. Premere il tasto funzione **Stato** , se disponibile. Per accedere al menu di stato nel corso di una chiamata, premere il tasto  **TELEFONO** , seguito dal tasto funzione **Stato** , se disponibile.
2. Utilizzare i tasti freccia  su e giù  per scorrere all'interno del menu fino al nome del gruppo di ricerca e al proprio stato corrente di appartenenza al gruppo.
3. Premere il tasto funzione **Attivo** o **Disattivo** per cambiare lo stato di appartenenza a quel gruppo.

19.9 Stato di servizio del gruppo

Se l'amministratore di sistema ha fornito all'utente l'autorizzazione necessaria, è possibile cambiare lo stato di servizio di un gruppo utilizzando il menu **Stato** .



1. Premere il tasto funzione **Stato** , se disponibile. Per accedere al menu di stato nel corso di una chiamata, premere il tasto  **TELEFONO** , seguito dal tasto funzione **Stato** , se disponibile.
2. Utilizzare i tasti freccia  su e giù  per scorrere all'interno del menu fino al nome del gruppo di ricerca e al proprio stato corrente di appartenenza al gruppo.
3. Selezionare lo stato desiderato utilizzando i tasti funzione:
 - **In servizio** = In servizio
I gruppi operano normalmente, distribuendo le chiamate ai membri disponibili del gruppo.
 - **Notturmo** = Servizio notturno
Il gruppo si trova in modalità Servizio notturno. Le chiamate vengono reindirizzate al gruppo di fallback del servizio notturno [, se disponibile](#) ^[113], oppure alla posta vocale, se disponibile.
 - Il sistema telefonico può inoltre attivare e disattivare automaticamente la modalità di servizio notturno di un gruppo di ricerca utilizzando un profilo orario. In questo caso, non è possibile modificare lo stato di servizio notturno utilizzando i controlli manuali.
 - **OOS** = Fuori servizio
Il gruppo è fuori servizio. Le chiamate vengono reindirizzate al gruppo di fallback fuori servizio [, se disponibile](#) ^[113], oppure alla posta vocale, se disponibile.

Controllo degli accessi

L'amministratore di sistema può configurare l'autorizzazione di accesso alle opzioni **Appartenenza**, **Stato** e **Fallback** di un gruppo per l'utente. Se l'amministratore non ha configurato l'accesso ad alcun gruppo, il menu **Gruppo** non viene visualizzato.



19.10 Abbinamento cellulari

Se l'utente è stato configurato come utente con abbinamento cellulari, è possibile utilizzare il menu di stato per disattivare la modalità di abbinamento cellulari.

1. Premere il tasto funzione **Stato**, se disponibile. Per accedere al menu di stato nel corso di una chiamata, premere il tasto  **TELEFONO**, seguito dal tasto funzione **Stato**, se disponibile.
2. Se necessario, utilizzare i tasti freccia  su e giù  per scorrere all'interno del menu fino all'opzione **Abbinamento cellulari**.
 - Per cancellare l'impostazione, premere il tasto funzione **Disattivo**.

19.11 Chiamate parcheggiate

Nonostante le chiamate parcheggiate vengano parcheggiate su di un particolare sistema telefonico e l'annullamento del parcheggio possa essere eseguito da qualsiasi altro utente, l'indicazione di chiamata parcheggiata viene inviata ad uno specifico interno. Se sono presenti chiamate parcheggiate sul telefono, è possibile visualizzarle e annullarne il parcheggio utilizzando il menu **Stato**.

1. Premere il tasto funzione **Stato**, se disponibile. Per accedere al menu di stato nel corso di una chiamata, premere il tasto  **TELEFONO**, seguito dal tasto funzione **Stato**, se disponibile.
2. In presenza di chiamate parcheggiate, viene visualizzata l'opzione **Parcheggi**. L'opzione non è disponibile se non esiste alcuna chiamata parcheggiata sul proprio interno.
3. Premere il tasto funzione **Dettagli**.
4. Utilizzare i tasti freccia  su e giù  per scorrere tra le chiamate parcheggiate.
5. Per annullare il parcheggio di una particolare chiamata, premere il tasto funzione **RisCh**.

19.12 Allarmi di sistema

Se l'utente è stato configurato come amministratore di sistema (chiamato anche utente del telefono di sistema), la lettera **S** visualizzata sul display del telefono indica la presenza di un messaggio di allarme di sistema. Nonostante non si richieda all'utente di risolvere l'errore che provoca l'allarme, il messaggio di errore consente di segnalare il problema all'addetto alla manutenzione di sistema.

- **Errore memory card**
Si è verificato un problema con le memory card utilizzate dal sistema telefonico. La selezione di Amministrazione consentirà di accedere al menu di amministrazione del sistema, all'interno del quale è possibile verificare lo [stato delle memory card](#) ^[162].
- **Errore di espansione**
Si è verificato un problema con i moduli di espansione esterni collegati al sistema telefonico.
- **Errore posta vocale**
Il sistema di posta vocale non è disponibile.
- **Posta vocale quasi piena**
Il sistema di posta vocale ha quasi esaurito lo spazio di archiviazione disponibile per il salvataggio dei messaggi, dei prompt e delle registrazioni.
- **Posta vocale piena**
Il sistema di posta vocale non è in grado di salvare ulteriori messaggi, prompt e registrazioni.
- **Errore chiave di licenza**
Si è verificato un problema con la memory card utilizzata per la verifica delle licenze delle funzioni e delle applicazioni.
- **Errore di avvio del sistema**
Si è verificato un errore all'interno del sistema telefonico in fase di riavvio.
- **Data/Ora corrotta**
Si è verificato un errore nelle informazioni di data/ora utilizzate dal sistema. La selezione di **Amministrazione** consentirà di accedere al menu di amministrazione del sistema, all'interno del quale è possibile cambiare la [data](#) ^[159] e [l'ora](#) ^[160].

Capitolo 20.

Codici brevi

20. Codici brevi

I codici brevi sono numeri utilizzabili per attivare e disattivare varie funzioni. Di seguito sono riportati i codici brevi predefiniti che potrebbero essere disponibili. L'amministratore di sistema confermerà gli eventuali codici brevi aggiuntivi che potrebbero essere stati configurati per l'uso.

Questi codici sono estremamente utili dal momento che possono essere composti da qualsiasi telefono del sistema. Ad esempio, consentono di accedere a un interno analogico di base, continuando a controllare varie funzioni.

Alcuni codici brevi richiedono l'immissione di alcune informazioni durante la digitazione, solitamente un numero interno. Questa richiesta è indicata dalla lettera **N** nel codice breve riportato sotto.

Parceggia/Annulla parceggio

- **Parceggia chiamata: *37*N#**
Parceggia la chiamata in attesa utilizzando il numero di parceggio digitato al posto della lettera **N**.
- **Annulla parceggio chiamata: *38*N#**
Annulla il parceggio della chiamata utilizzando il numero di parceggio **N**.

Risposta chiamata

- **Rispondi a qualsiasi chiamata: *30**
Risponde a una chiamata che sta squillando sul sistema telefonico.
- **Rispondi a una chiamata destinata a un gruppo: *31**
Risponde a una chiamata che sta squillando sul numero di un gruppo del quale l'utente è membro.
- **Rispondi a una chiamata destinata a un utente: *32*N#**
Risponde a una chiamata che sta squillando sul numero interno di un utente (**N**).
- **Rispondi a una chiamata destinata ai membri di un gruppo: *53*N#**
Risponde a una chiamata che sta squillando sul numero dei membri di un gruppo (**N**). La chiamata non deve necessariamente essere una chiamata di gruppo.

Conferenza

- **Inserisci chiamate in attesa in conferenza: *47**
Avvia una conferenza tra l'utente e le chiamate in attesa.

Non disturbare

- **Attiva Non disturbare: *08**
Imposta il telefono in modalità Non disturbare.
- **Disattiva la modalità Non disturbare: *09**
Disattiva la modalità Non disturbare.
- **Aggiungi un numero di eccezione di Non disturbare: *10*N#**
Aggiunge un numero (**N**) all'elenco delle eccezioni di Non disturbare.
- **Elimina un numero di eccezione di Non disturbare: *11*N#**
Elimina un numero (**N**) dall'elenco di eccezioni di Non disturbare.
- **Annulla tutti gli inoltri: *00**
Disattiva tutte le impostazioni di inoltro. Comprende le impostazioni Inoltro incondizionato, Inoltro su occupato, Inoltro su mancata risposta, Seguimi e Non disturbare.

Seguimi

- **Seguimi qui: *12*N#**
Composto sull'interno al quale si vogliono reindirizzare le chiamate. Utilizzare il proprio numero interno (**N**) durante la digitazione del codice breve.
- **Annulla Seguimi qui: *13*N#**
Composto sull'interno al quale si vogliono reindirizzare le chiamate. Utilizzare il proprio numero interno (**N**) durante la digitazione del codice breve.
- **Seguimi a: *14*N#**
Composto sul telefono dell'utente. Digitare il numero interno (**N**) al quale si vogliono reindirizzare le chiamate. È sufficiente digitare ***14#** per annullare l'impostazione Seguimi.
- **Annulla tutti gli inoltri: *00**
Disattiva tutte le impostazioni di inoltro. Comprende le impostazioni Inoltro incondizionato, Inoltro su occupato, Inoltro su mancata risposta, Seguimi e Non disturbare.

Inoltro

- **Annulla tutti gli inoltri: *00**
Disattiva tutte le impostazioni di inoltro. Comprende le impostazioni Inoltro incondizionato, Inoltro su occupato, Inoltro su mancata risposta, Seguimi e Non disturbare.
- **Imposta la destinazione di inoltro incondizionato: *07*N#**
Imposta il numero di destinazione (**N**) per l'inoltro incondizionato, se attivo.
 - **Attiva inoltro incondizionato: *01**
Attiva inoltro incondizionato. È necessario aver impostato una destinazione.
 - **Disattiva inoltro incondizionato: *02**
 - **Includi chiamate destinate ai gruppi di ricerca nell'impostazione di inoltro incondizionato: *50**
 - **Escludi chiamate destinate ai gruppi di ricerca dall'impostazione di inoltro incondizionato: *51**
- **Imposta destinazione di inoltro su occupato/mancata risposta: *57*N#**
Imposta il numero di destinazione (**N**) per le impostazioni di inoltro su occupato e su mancata risposta. Se non è stato impostato alcun numero, queste funzioni utilizzeranno il numero di inoltro incondizionato, se impostato.
 - **Attiva Inoltra su occupato: *03**
 - **Disattiva Inoltra su occupato: *04**
 - **Attiva Inoltra su mancata risposta: *05**
 - **Disattiva Inoltra su mancata risposta: *06**

Gruppo di ricerca

- **Stato Servizio notturno attivo: *20*N#**
Imposta un gruppo di ricerca in stato di servizio notturno immettendo il numero di interno (**N**).
- **Stato Servizio notturno disattivo: *21*N#**
Annulla lo stato di servizio notturno di un gruppo di ricerca immettendo il numero di interno (**N**).

Accesso

- **Accesso: *35*N*P#**
Accede a un telefono utilizzando il numero interno (**N**) e il codice di accesso (**P**).
- **Disconnessione: *36**
Disconnette l'utente dal telefono al quale è attualmente connesso.

Posta vocale

- **Controllare i messaggi: *17**
Accede alle caselle postali per controllare i messaggi.
- **Posta vocale attiva: *18**
Consente di utilizzare la posta vocale per rispondere alle chiamate.
- **Posta vocale disattiva: *19**
Interrompe l'utilizzo della posta vocale per rispondere alle chiamate.
- **Squillo di richiamata posta vocale attiva: *48**
Imposta la riproduzione di uno squillo di posta vocale sul telefono quando sono presenti nuovi messaggi. Il sistema chiamerà quando l'utente utilizza il telefono.
- **Squillo di richiamata posta vocale disattivo: *49**
Disattiva lo squillo di richiamata.

Capitolo 21.

Amministrazione del sistema

21. Amministrazione del sistema

Se necessario, l'amministratore di sistema può configurare l'utente come utente del "telefono di sistema". In questo modo, l'utente potrà svolgere varie funzioni aggiuntive necessarie alla gestione del sistema telefonico.

- Modificare i contatti esterni salvati dal sistema telefonico.
- Visualizzare e/o modificare la data e l'ora del sistema.
- Controllare il tipo di sistema e la versione del software.
- Controllare e svolgere varie operazioni su di una memory card aggiuntiva installata nel sistema telefonico.

21.1 Controllare la versione del sistema e del software

Essere in grado di verificare e annotare la versione del software di sistema potrebbe essere utile in fase di segnalazione di un potenziale problema all'addetto alla manutenzione del sistema.

1. Premere il tasto funzione **Funzioni** , se disponibile.
 - Per accedere al menu nel corso di una chiamata, premere il ► tasto freccia destra o il tasto  **TELEFONO** , seguito dal tasto funzione **Funzioni** .
2. Utilizzare i tasti freccia ▲ su e giù ▼ per scorrere all'interno del display fino all'opzione **Utente telefono**.
3. Premere il tasto funzione **Seleziona** o il pulsante **OK** o il ► tasto freccia destra.
4. Utilizzare i tasti freccia ▲ su e giù ▼ per scorrere all'interno del display fino all'opzione **Amministratore di sistema**. Se l'opzione non è disponibile, l'amministratore di sistema potrebbe non aver configurato l'utente come utente del telefono di sistema.
5. Premere il tasto funzione **Seleziona** .
6. Immettere il codice di sicurezza (identico al codice di accesso) e premere il tasto funzione **Fatto** .
7. Utilizzare i tasti freccia su e giù per scorrere all'interno del display fino all'opzione Informazioni di sistema.
8. Premere il tasto funzione **Seleziona** o il pulsante **OK** o il ► tasto freccia destra.
9. È ora possibile scorrere all'interno delle informazioni di sistema, compresi gli indirizzi IP e il numero seriale di licenza.

21.2 Controllare le impostazioni orarie

Quando il sistema telefonico è configurato in modo da ottenere automaticamente l'ora da un time server, è possibile visualizzare le impostazioni utilizzando il telefono. I dettagli comprendono l'indirizzo del time server, il valore orario UTC ottenuto e l'ora locale corrente. Se il sistema utilizza l'ora legale (DST), viene visualizzata anche l'impostazione DST applicata.

1. Premere il tasto funzione **Funzioni** , se disponibile.
 - Per accedere al menu nel corso di una chiamata, premere il ► tasto freccia destra o il tasto  **TELEFONO** , seguito dal tasto funzione **Funzioni** .
2. Utilizzare i tasti freccia ▲ su e giù ▼ per scorrere all'interno del display fino all'opzione **Utente telefono**.
3. Premere il tasto funzione **Selezione** o il pulsante **OK** o il ► tasto freccia destra.
4. Utilizzare i tasti freccia ▲ su e giù ▼ per scorrere all'interno del display fino all'opzione **Amministratore di sistema**. Se l'opzione non è disponibile, l'amministratore di sistema potrebbe non aver configurato l'utente come utente del telefono di sistema.
5. Premere il tasto funzione **Selezione** .
6. Immettere il codice di sicurezza (identico al codice di accesso) e premere il tasto funzione **Fatto** .
7. Utilizzare i tasti freccia su e giù per scorrere all'interno del display fino all'opzione **Stato time server**.
8. Premere il tasto funzione **Selezione** o il pulsante **OK** o il ► tasto freccia destra. I dati attualmente utilizzati dal sistema telefonico vengono visualizzati.
9. Utilizzare i tasti freccia ▲ su e giù ▼ per scorrere tra i dettagli.

21.3 Impostare la data

Il processo illustrato in seguito può essere usato quando il sistema telefonico non ottiene automaticamente la data e l'ora. Sui sistemi configurati in modo da rilevare automaticamente l'ora, è possibile visualizzare le [impostazioni time server](#)^[159] correnti.

1. Premere il tasto funzione **Funzioni** , se disponibile.
 - Per accedere al menu nel corso di una chiamata, premere il ► tasto freccia destra o il tasto  **TELEFONO** , seguito dal tasto funzione **Funzioni** .
2. Utilizzare i tasti freccia ▲ su e giù ▼ per scorrere all'interno del display fino all'opzione **Utente telefono**.
3. Premere il tasto funzione **Selezione** o il pulsante **OK** o il ► tasto freccia destra.
4. Utilizzare i tasti freccia ▲ su e giù ▼ per scorrere all'interno del display fino all'opzione **Amministratore di sistema**. Se l'opzione non è disponibile, l'amministratore di sistema potrebbe non aver configurato l'utente come utente del telefono di sistema.
5. Premere il tasto funzione **Selezione** .
6. Immettere il codice di sicurezza (identico al codice di accesso) e premere il tasto funzione **Fatto** .
7. Utilizzare i tasti freccia su e giù per scorrere all'interno del display fino all'opzione **Data**.
8. Premere il tasto funzione **Selezione** o il pulsante **OK** o il ► tasto freccia destra. I dati attualmente utilizzati dal sistema telefonico vengono visualizzati.
9. Immettere la data desiderata, utilizzando i tasti * o # per immettere i separatori / . Per cancellare la cifra o il carattere appena digitati, premere il ◀ tasto freccia sinistra.
10. Dopo aver inserito la data completa valida, il display confermerà l'operazione visualizzando la data completa e l'opzione del tasto funzione **Fatto** .
11. Per impostare la data come nuova data del sistema telefonico, premere il tasto funzione **Fatto** .

21.4 Impostare l'ora

Il processo illustrato in seguito può essere usato quando il sistema telefonico non ottiene automaticamente la data e l'ora. Sui sistemi configurati in modo da rilevare automaticamente l'ora, è possibile visualizzare le [impostazioni time server](#)⁽¹⁵⁹⁾ correnti.

1. Premere il tasto funzione **Funzioni** , se disponibile.
 - Per accedere al menu nel corso di una chiamata, premere il ► tasto freccia destra o il tasto  **TELEFONO** , seguito dal tasto funzione **Funzioni** .
2. Utilizzare i tasti freccia ▲ su e giù ▼ per scorrere all'interno del display fino all'opzione **Utente telefono**.
3. Premere il tasto funzione **Selezione** o il pulsante **OK** o il ► tasto freccia destra.
4. Utilizzare i tasti freccia ▲ su e giù ▼ per scorrere all'interno del display fino all'opzione **Amministratore di sistema**. Se l'opzione non è disponibile, l'amministratore di sistema potrebbe non aver configurato l'utente come utente del telefono di sistema.
5. Premere il tasto funzione **Selezione** .
6. Immettere il codice di sicurezza (identico al codice di accesso) e premere il tasto funzione **Fatto** .
7. Utilizzare i tasti freccia su e giù per scorrere all'interno del display fino all'opzione **Ora**.
8. Premere il tasto funzione **Selezione** o il pulsante **OK** o il ► tasto freccia destra. L'ora attualmente utilizzata dal sistema telefonico viene visualizzata.
9. Immettere l'ora desiderata in formato a 24 ore:
 - Utilizzare i tasti * o # per immettere il separatore : .
 - Per cancellare la cifra o il carattere appena digitati, premere il ◀ tasto freccia sinistra.
10. Dopo aver inserito l'ora completa valida, il display confermerà l'operazione visualizzando l'opzione del tasto funzione **Fatto** .
11. Per impostare l'ora come nuova ora del sistema telefonico, premere il tasto funzione **Fatto** .

21.5 Impostare le differenze di orario

1. Premere il tasto funzione **Funzioni** , se disponibile.
 - Per accedere al menu nel corso di una chiamata, premere il ► tasto freccia destra o il tasto  **TELEFONO** , seguito dal tasto funzione **Funzioni** .
2. Utilizzare i tasti freccia ▲ su e giù ▼ per scorrere all'interno del display fino all'opzione **Utente telefono**.
3. Premere il tasto funzione **Selezione** o il pulsante **OK** o il ► tasto freccia destra.
4. Utilizzare i tasti freccia ▲ su e giù ▼ per scorrere all'interno del display fino all'opzione **Amministratore di sistema**. Se l'opzione non è disponibile, l'amministratore di sistema potrebbe non aver configurato l'utente come utente del telefono di sistema.
5. Premere il tasto funzione **Selezione** .
6. Immettere il codice di sicurezza (identico al codice di accesso) e premere il tasto funzione **Fatto** .
7. Utilizzare i tasti freccia su e giù per scorrere all'interno del display fino all'opzione **Differenze di orario** o **Differenza UTC**.
8. Premere il tasto funzione **Selezione** o il pulsante **OK** o il ► tasto freccia destra. Viene visualizzata la differenza oraria corrente.
9. Immettere la differenza richiesta in ore e minuti:
 - Per immettere il separatore : premere il tasto * o #.
 - Per cancellare la cifra o il carattere appena digitati, premere il ◀ tasto freccia sinistra.
 - Per cambiare la differenza da positiva a negativa, premere il tasto funzione +/-.
10. Dopo aver inserito una differenza valida, il sistema visualizza il tasto funzione **Fatto** .
11. Per applicare la differenza all'ora corrente del sistema telefonico, premere il tasto funzione **Fatto** .

21.6 Spegnimento del sistema

È possibile spegnere il sistema telefonico per un numero specifico di minuti. Tenere presente che si tratta di uno spegnimento forzato; dopo aver confermato l'azione, tutte le chiamate e i servizi esistenti che utilizzano il sistema telefonico cominceranno ad essere disconnessi. Il sistema telefonico resterà inaccessibile per l'intervallo di tempo specificato, il valore predefinito è solitamente 10 minuti. Al termine del periodo di spegnimento, il riavvio del sistema telefonico richiederà fino a 5 minuti.

1. Premere il tasto funzione **Funzioni** , se disponibile.
 - Per accedere al menu nel corso di una chiamata, premere il ► tasto freccia destra o il tasto  **TELEFONO** , seguito dal tasto funzione **Funzioni** .
2. Utilizzare i tasti freccia ▲ su e giù ▼ per scorrere all'interno del display fino all'opzione **Utente telefono**.
3. Premere il tasto funzione **Selezione** o il pulsante **OK** o il ► tasto freccia destra.
4. Utilizzare i tasti freccia ▲ su e giù ▼ per scorrere all'interno del display fino all'opzione **Amministratore di sistema**. Se l'opzione non è disponibile, l'amministratore di sistema potrebbe non aver configurato l'utente come utente del telefono di sistema.
5. Premere il tasto funzione **Selezione** .
6. Immettere il codice di sicurezza (identico al codice di accesso) e premere il tasto funzione **Fatto** .
7. Utilizzare i tasti freccia su e giù per scorrere all'interno del display fino all'opzione **Spegnimento del sistema**.
8. Premere il tasto funzione **Selezione** o il pulsante **OK** o il ► tasto freccia destra.
9. Il valore di timeout predefinito attualmente impostato (10 minuti) viene visualizzato e può essere utilizzato premendo il tasto funzione **Fatto** . In alternativa, immettere il valore di timeout desiderato in ore e minuti, quindi premere il tasto funzione **Fatto** .
 - L'intervallo consentito per il valore di timeout è compreso tra **00:05** e **24:00**. Notare che il tasto funzione **Fatto** non viene visualizzato se il valore di timeout inserito non rientra nell'intervallo consentito.
 - Per immettere il simbolo : nel valore di timeout, premere il tasto * o # .
 - Per cancellare la cifra o il carattere appena digitati, premere il ◀ tasto freccia sinistra.
10. Dopo aver premuto il tasto funzione **Fatto** , il sistema chiederà all'utente di confermare lo spegnimento del sistema telefonico. Procedere solo se si è sicuri. In caso di dubbi, premere il tasto funzione **Indietro** .
11. Premendo il tasto funzione **Conferma** , il sistema telefonico passerà in stato di spegnimento. Tutte le chiamate e i servizi correnti verranno disconnessi.

21.7 Gestione delle memory card

È possibile aggiungere una o più memory card al sistema telefonico e utilizzarle per varie funzioni. Il menu delle memory card consente di verificare lo stato della scheda o delle schede aggiunte al sistema telefonico e di svolgere varie operazioni con le schede.

1. Premere il tasto funzione **Funzioni** , se disponibile.

- Per accedere al menu nel corso di una chiamata, premere il ► tasto freccia destra o il tasto  **TELEFONO** , seguito dal tasto funzione **Funzioni** .

2. Utilizzare i tasti freccia ▲ su e giù ▼ per scorrere all'interno del display fino all'opzione **Utente telefono**.

3. Premere il tasto funzione **Selezione** o il pulsante **OK** o il ► tasto freccia destra.

4. Utilizzare i tasti freccia ▲ su e giù ▼ per scorrere all'interno del display fino all'opzione **Amministratore di sistema**. Se l'opzione non è disponibile, l'amministratore di sistema potrebbe non aver configurato l'utente come utente del telefono di sistema.

5. Premere il tasto funzione **Selezione** .

6. Immettere il codice di sicurezza (identico al codice di accesso) e premere il tasto funzione **Fatto** .

7. Utilizzare i tasti freccia su e giù per scorrere all'interno del display fino all'opzione **Memory Card**.

8. Premere il tasto funzione **Selezione** o il pulsante **OK** o il ► tasto freccia destra.

9. Il menu visualizza lo stato corrente della/e memory card che è possibile aggiungere al sistema telefonico, seguito dalle azioni consentite su queste schede.

- Lo stato di ciascuna memory card elencata può essere **Nessuna scheda**, **Attiva** o **Inattiva**. Le voci sono elencate solo per i tipi di schede supportati sul sistema telefonico al quale si è connessi:
 - **CF**
Indica la compact flash card che può essere aggiunta ai sistemi che supportano una sola scheda.
 - **Sistema**
Indica la prima memory card SD che può essere aggiunta ai sistemi che supportano due memory card.
 - **Opzione**
Indica la seconda memory card SD che può essere aggiunta ai sistemi che supportano due memory card.
- Le azioni consentite sulle memory card sono elencate dopo lo stato delle schede. Le azioni disponibili dipenderanno dalle schede aggiunte e dallo stato corrente di queste schede. Dopo aver selezionato un'azione, è possibile selezionare la scheda sulla quale si desidera svolgere l'azione, quindi premere il tasto funzione **Conferma** per avviare l'azione.
 - **Chiudi**
Questa opzione è disponibile quando è presente una scheda **Attiva** . Consente di disattivare la scheda.
 - **Avvia**
Questa opzione è disponibile quando è presente una scheda **Inattiva** . Consente di attivare nuovamente la scheda.
 - **Backup del sistema**
Questa opzione è disponibile quando è presente una scheda **di sistema** attiva. Consente di copiare le impostazioni di configurazione correnti del sistema telefonico in un file di backup all'interno della memory card.
 - **Ripristino del sistema**
Questa opzione è disponibile quando è presente una scheda **di sistema** attiva. Questa azione sovrascrive le impostazioni di configurazione correnti del sistema telefonico con quelle di un file di backup contenuto nella scheda.
 - **Aggiorna configurazione**
Copia i file di configurazione da una scheda **opzionale** alla scheda **di sistema** nell'unità di controllo del sistema.
 - **Aggiorna file binari**
Copia i file software da una scheda **opzionale** alla scheda **di sistema** nell'unità di controllo del sistema.
 - **Copia**
Questa opzione è disponibile sui sistemi che dispongono di una memory card **di sistema** e **opzionale** attiva. Consente di copiare il contenuto della scheda **di sistema** nella scheda **opzionale** .

21.8 Allarmi di sistema

Se l'utente è stato configurato come amministratore di sistema (chiamato anche utente del telefono di sistema), la lettera **S** visualizzata sul display del telefono indica la presenza di un messaggio di allarme di sistema. Nonostante non si richieda all'utente di risolvere l'errore che provoca l'allarme, il messaggio di errore consente di segnalare il problema all'addetto alla manutenzione di sistema.

- **Errore memory card**

Si è verificato un problema con le memory card utilizzate dal sistema telefonico. La selezione di Amministrazione consentirà di accedere al menu di amministrazione del sistema, all'interno del quale è possibile verificare lo [stato delle memory card](#)^[162].

- **Errore di espansione**

Si è verificato un problema con i moduli di espansione esterni collegati al sistema telefonico.

- **Errore posta vocale**

Il sistema di posta vocale non è disponibile.

- **Posta vocale quasi piena**

Il sistema di posta vocale ha quasi esaurito lo spazio di archiviazione disponibile per il salvataggio dei messaggi, dei prompt e delle registrazioni.

- **Posta vocale piena**

Il sistema di posta vocale non è in grado di salvare ulteriori messaggi, prompt e registrazioni.

- **Errore chiave di licenza**

Si è verificato un problema con la memory card utilizzata per la verifica delle licenze delle funzioni e delle applicazioni.

- **Errore di avvio del sistema**

Si è verificato un errore all'interno del sistema telefonico in fase di riavvio.

- **Data/Ora corrotta**

Si è verificato un errore nelle informazioni di data/ora utilizzate dal sistema. La selezione di **Amministrazione** consentirà di accedere al menu di amministrazione del sistema, all'interno del quale è possibile cambiare la [data](#)^[159] e [l'ora](#)^[160].

Capitolo 22.

Menu del telefono

22. Menu del telefono

Questa sezione riepiloga i menu del telefono.

- **Menu Funzioni** ^[167]
Questo menu consente di cambiare varie impostazioni dell'utente.
 - **Menu Configurazione autonoma** ^[168]
Si tratta di un sottomenu del menu Funzioni. Consente di assegnare funzioni ai pulsanti funzione.
- **Menu Posta vocale visiva** ^[170]
Questo menu viene utilizzato per accedere ai messaggi di posta vocale e alle altre impostazioni della posta vocale.
- **Menu Stato** ^[171]
Questo menu viene utilizzato per cambiare le impostazioni di varie funzioni, se attive.
- **Menu A** ^[172]
Questo menu viene utilizzato per configurare varie impostazione del telefono e per visualizzare i dettagli del software del telefono.
- **Menu Registro chiamate** ^[173]
Questo menu viene utilizzato per visualizzare un registro delle chiamate perse, in uscita e ricevute.
- **Menu Contatti** ^[174]
Questo menu viene utilizzato per visualizzare e selezionare le voci della directory personale e di sistema.
- **Menu Ricomponi** ^[175]
Questo menu viene visualizzato quando il tasto **Ricomponi** è stato configurato in modo da utilizzare la modalità **Elenco** ^[43].
- **Menu Telefono bloccato** ^[176]
Questo menu viene visualizzato in seguito al blocco del telefono.
- **Menu Amministratore di sistema** ^[177]
Questo menu è disponibile solo per gli utenti configurati come utenti del "telefono di sistema" dall'addetto alla manutenzione del sistema.

22.1 Menu Funzioni

È possibile accedere a questo menu premendo il tasto funzione **Funzioni** . Esso può essere utilizzato per accedere a varie impostazioni utente.

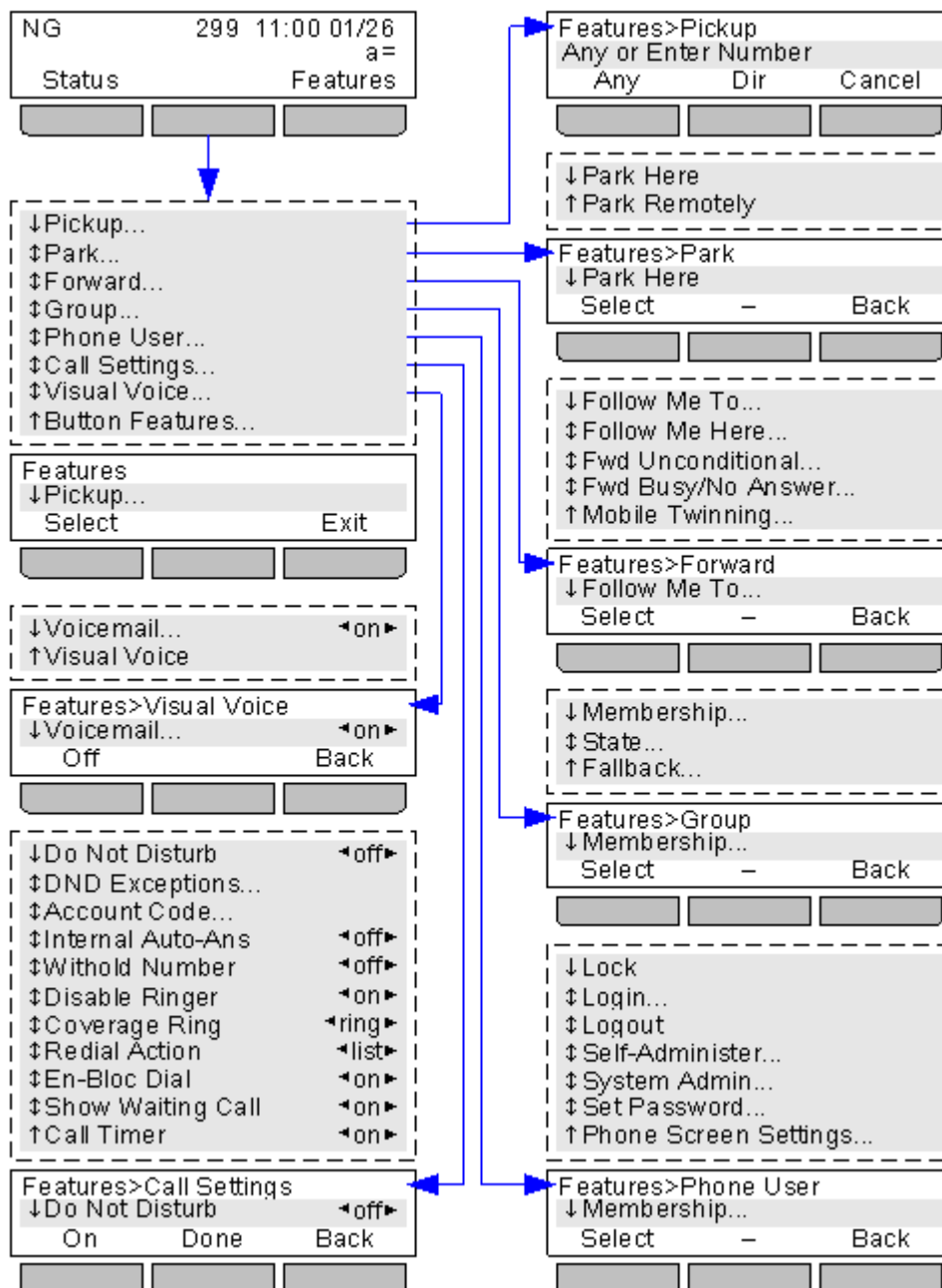

Per uscire completamente dal menu utente e tornare al menu di presenza, premere il pulsante  **TELEFONO/ESCI** o, se visualizzato, premere il tasto funzione **Esci** .

All'interno del menu, utilizzare i tasti freccia ▲ su e giù ▼ per scorrere tra le opzioni del menu. La disponibilità di opzioni aggiuntive è indicata dalle ↓ ↓ ↑ icone freccia.

Quando l'opzione del menu visualizzata comprende dei sottomenu, ciò è indicato dall'icona dei 3 punti (ellissi) ... vicino al nome dell'opzione del menu. Tranne che nei casi in cui i vengono utilizzati per cambiare il valore di un'impostazione (vedi sotto), i tasti freccia ◀ destra e sinistra ▶ possono essere utilizzati per l'accesso e l'uscita dai sottomenu.

È anche possibile accedere a un sottomenu premendo il tasto funzione **Selezione** o il pulsante **OK** .

È anche possibile uscire da un sottomenu premendo il tasto funzione **Indietro** .

Le opzioni del menu con le impostazioni correnti comprese tra le icone freccia ◀ destra e sinistra ▶ possono essere cambiate usando i tasti freccia ◀ destra e sinistra ▶ oltre che usando le opzioni dei tasti funzione.

Controllo degli accessi

L'amministratore di sistema controlla l'accesso ad alcuni menu. Altri menu sono disponibili solo se vengono soddisfatti determinati prerequisiti:

- Quando il telefono è [bloccato](#) ⁸⁸ non è possibile accedere al menu **Funzioni** per cambiare le impostazioni dell'utente.
- L'amministratore di sistema può configurare l'autorizzazione di accesso alle opzioni **Appartenenza, Stato e Fallback** di un gruppo per l'utente. Se l'amministratore non ha configurato l'accesso ad alcun gruppo, il menu **Gruppo** non viene visualizzato.
- L'amministratore di sistema può configurare l'autorizzazione di accesso alle opzioni di menu e di stato **Inoltra e Seguimi** .
- Le opzioni di menu e di stato **Parcheggia** sono disponibili solo durante una conversazione con un chiamante o in presenza di chiamate precedentemente parcheggiate.
- Il menu **Codice account** è accessibile solo se il sistema è stato configurato con dei codici di account.
- Le opzioni **Abbinamento cellulari** vengono visualizzate solo se l'amministratore ha configurato l'utilizzo dell'abbinamento cellulari per l'utente.
- L'opzione **Amministratore di sistema** viene visualizzata solo se l'utente è stato configurato come utente del "telefono di sistema".

22.2 Menu Configurazione autonoma

È possibile accedere a questo menu premendo il tasto funzione **Funzioni** e selezionando **Utente telefono**, quindi **Configurazione autonoma**.

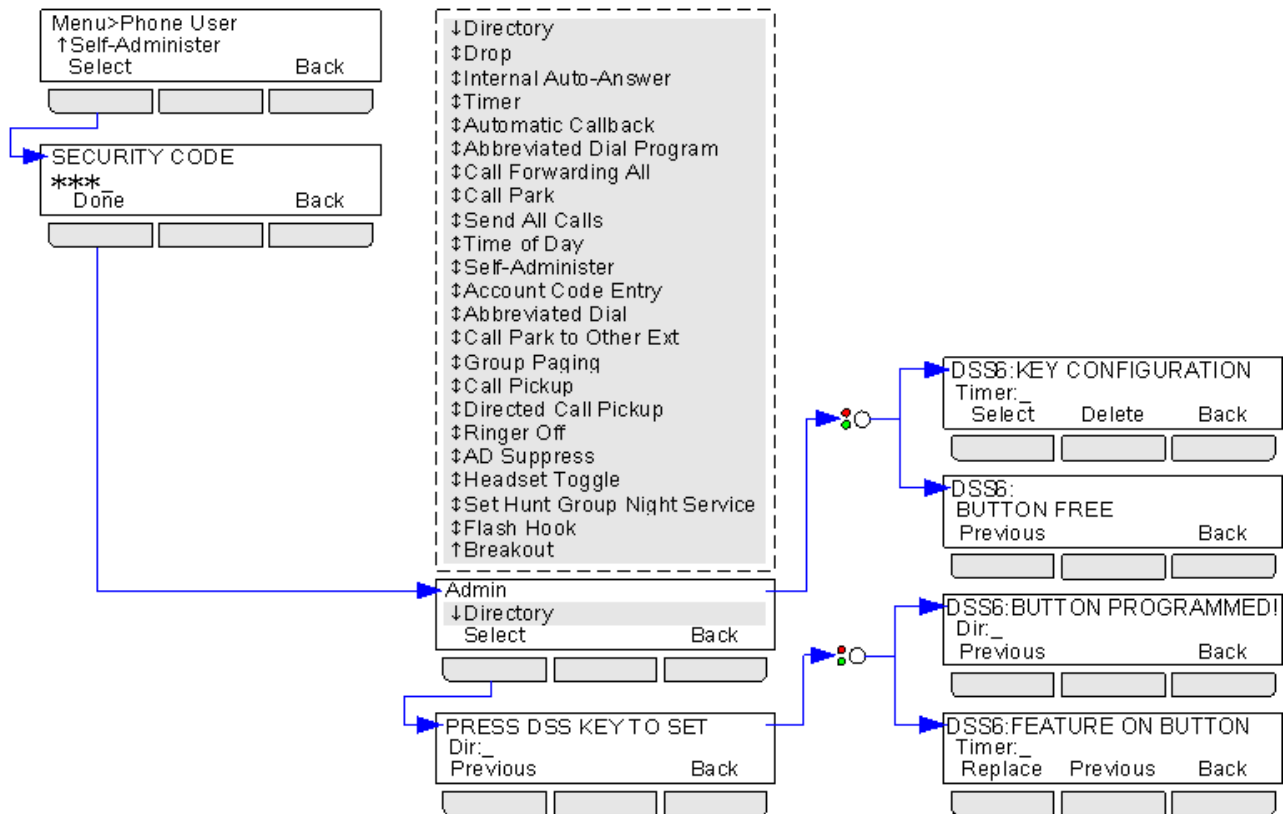

22.3 Menu Posta vocale visiva

È possibile accedere a questo menu premendo il tasto . L'amministratore di sistema potrebbe aver configurato il sistema in modo da visualizzare una richiesta di inserimento del codice della posta vocale alla pressione del pulsante.

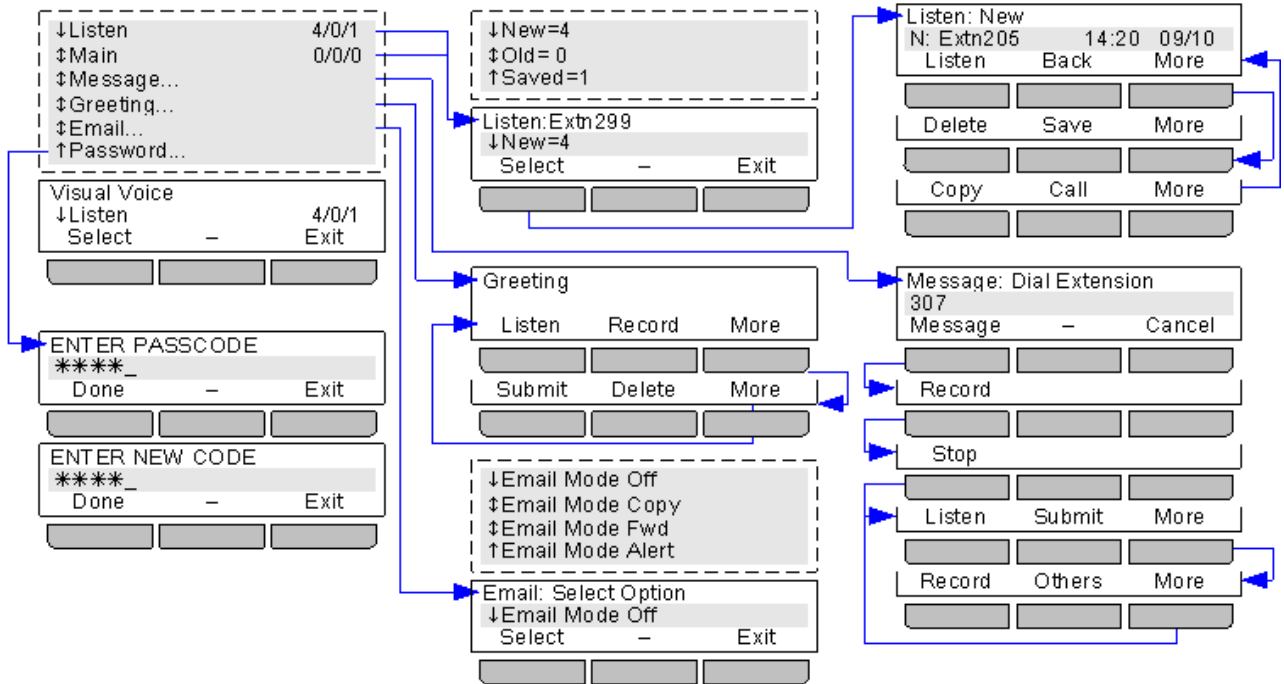

L'opzione **E-mail** è disponibile solo nel caso in cui sia stata configurata dall'amministratore di sistema.

L'accesso alla casella postale dei gruppi di ricerca è disponibile solo se è stato configurato dall'amministratore di sistema.

22.4 Menu Stato

È possibile accedere a questo menu premendo il tasto funzione **Stato**.

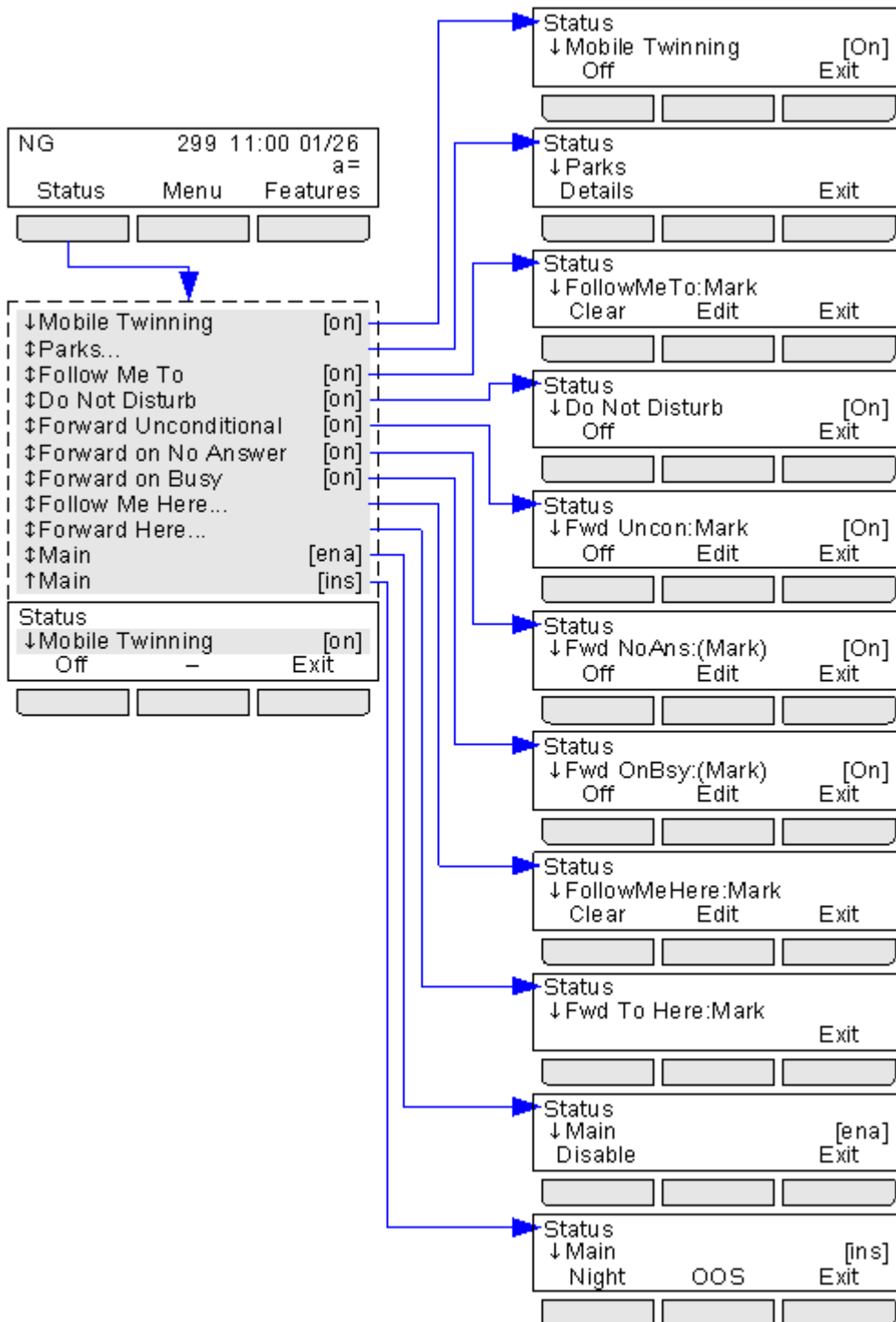

22.5 Menu A del telefono

È possibile accedere a questo menu premendo il tasto **A**. Esso viene usato principalmente per gestire le impostazioni specifiche del telefono, piuttosto che le impostazioni dell'utente. Questo menu può anche essere utilizzato per visualizzare i dettagli del software dei telefoni.

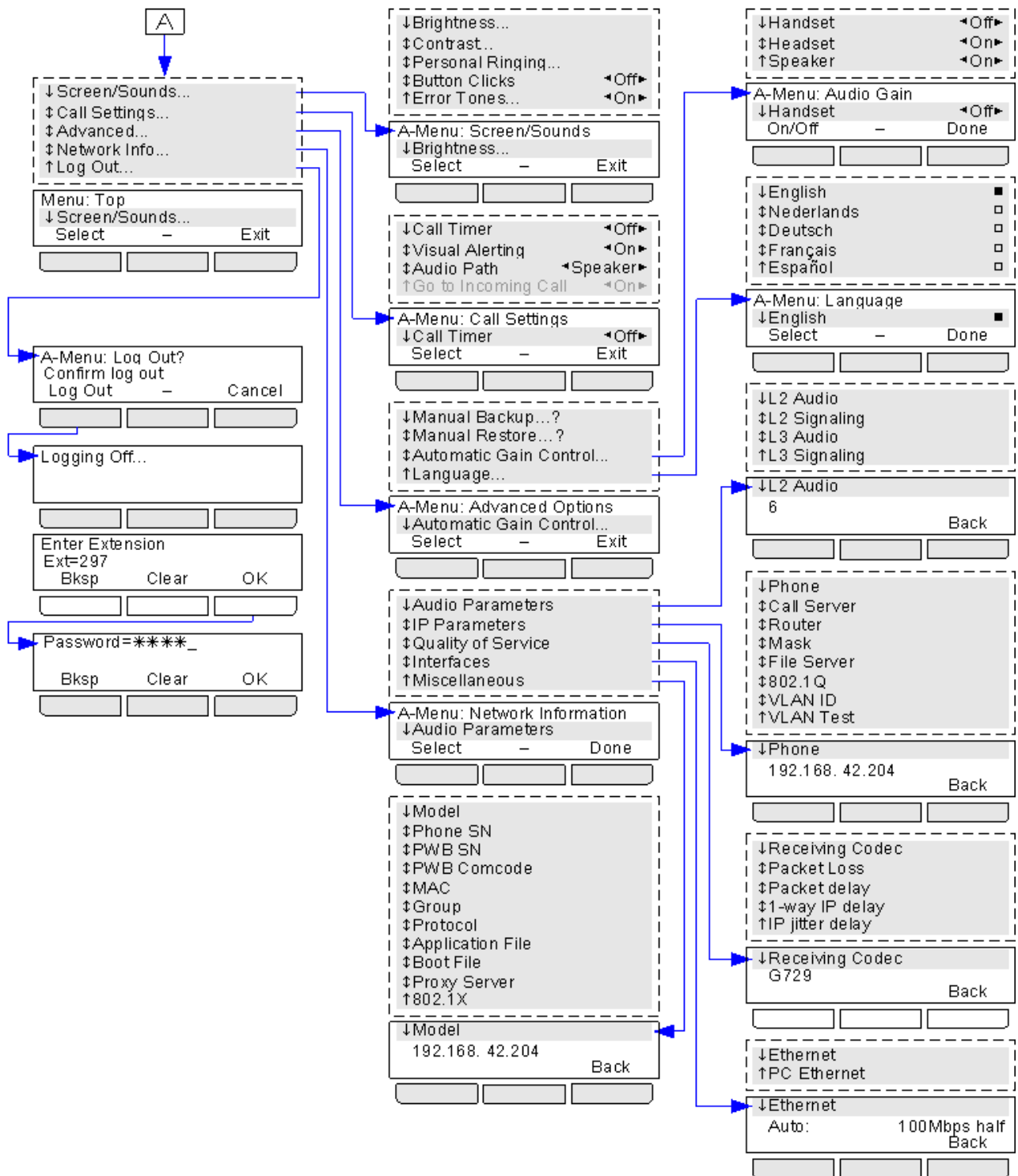

Le seguenti opzioni non vengono utilizzate e non sono incluse in questa documentazione; fare riferimento alla sezione **Chiamata in arrivo**.

22.6 Menu Registro chiamate

È possibile accedere a questo menu premendo il tasto . Il diagramma sottostante riepiloga la struttura del menu.

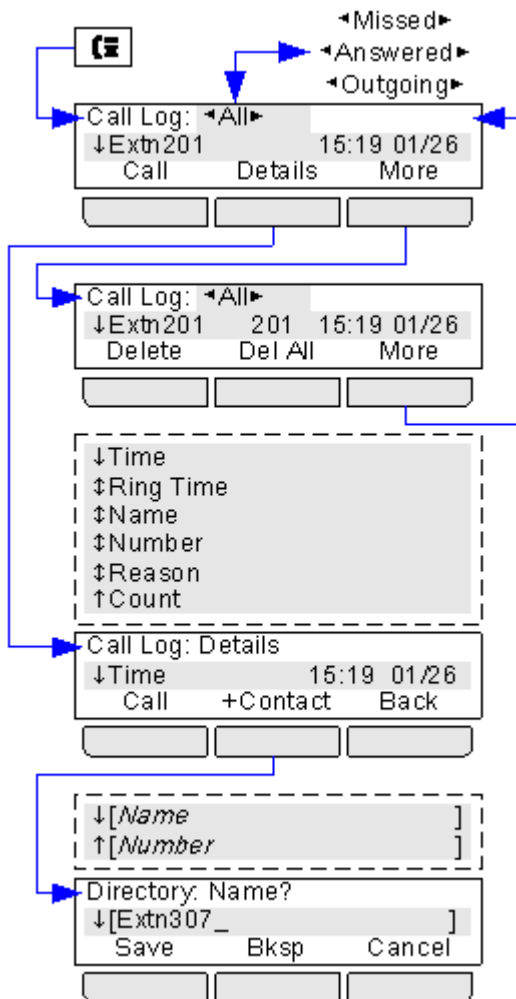

22.7 Menu Contatti

È possibile accedere a questo menu premendo il tasto . Questo menu viene usato per accedere ai contatti della directory di sistema e personale dei contatti.

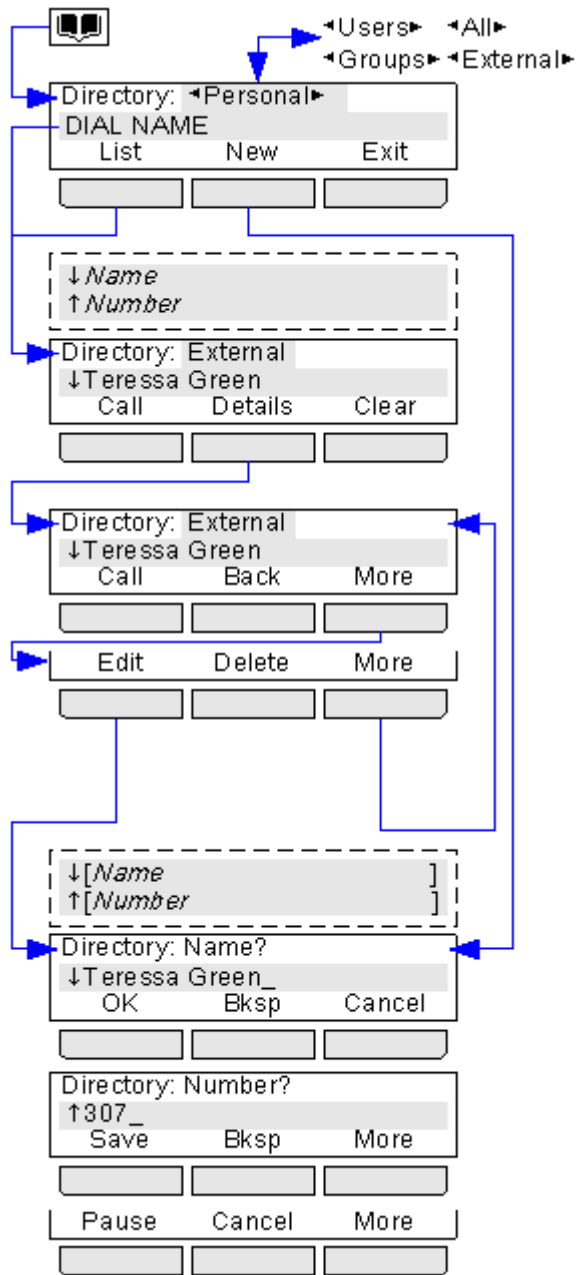

22.8 Menu Ricomponi

È possibile accedere a questo menu premendo il tasto  .. Questo menu viene visualizzato solo quando l'utente [imposta la modalità di ricomposizione](#) ^[43] su **Elenco**. I numeri visualizzati (fino a 10) sono estratti dal registro delle chiamate in uscita.

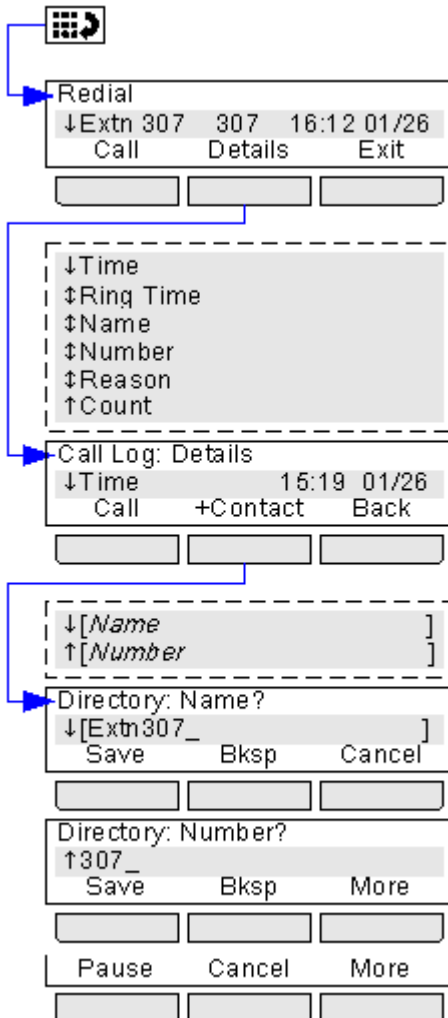

22.9 Menu Telefono bloccato

Quando il telefono è bloccato:

- può essere usato per effettuare chiamate interne e di emergenza.
- Non è possibile accedere a nessuno dei menu delle impostazioni utente.
- Per [sbloccare il telefono](#)⁸⁹ è necessario immettere il codice di accesso, se [è stato configurato](#)⁹⁰.

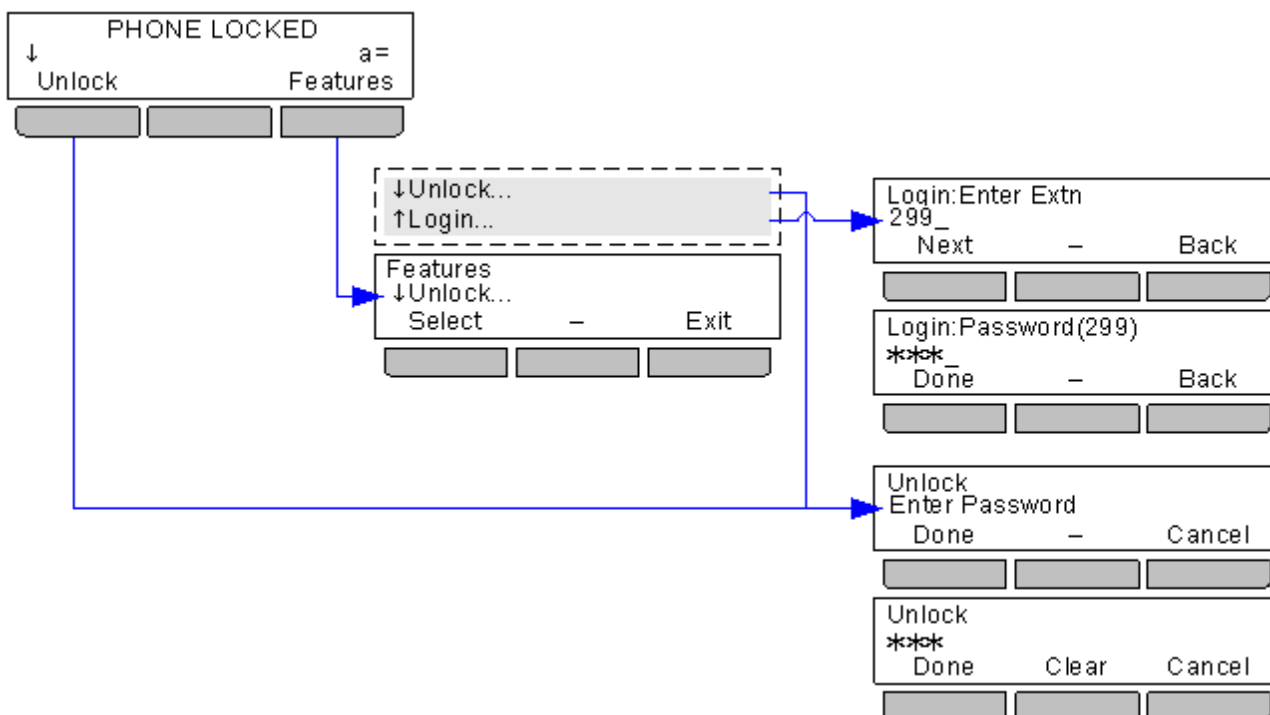



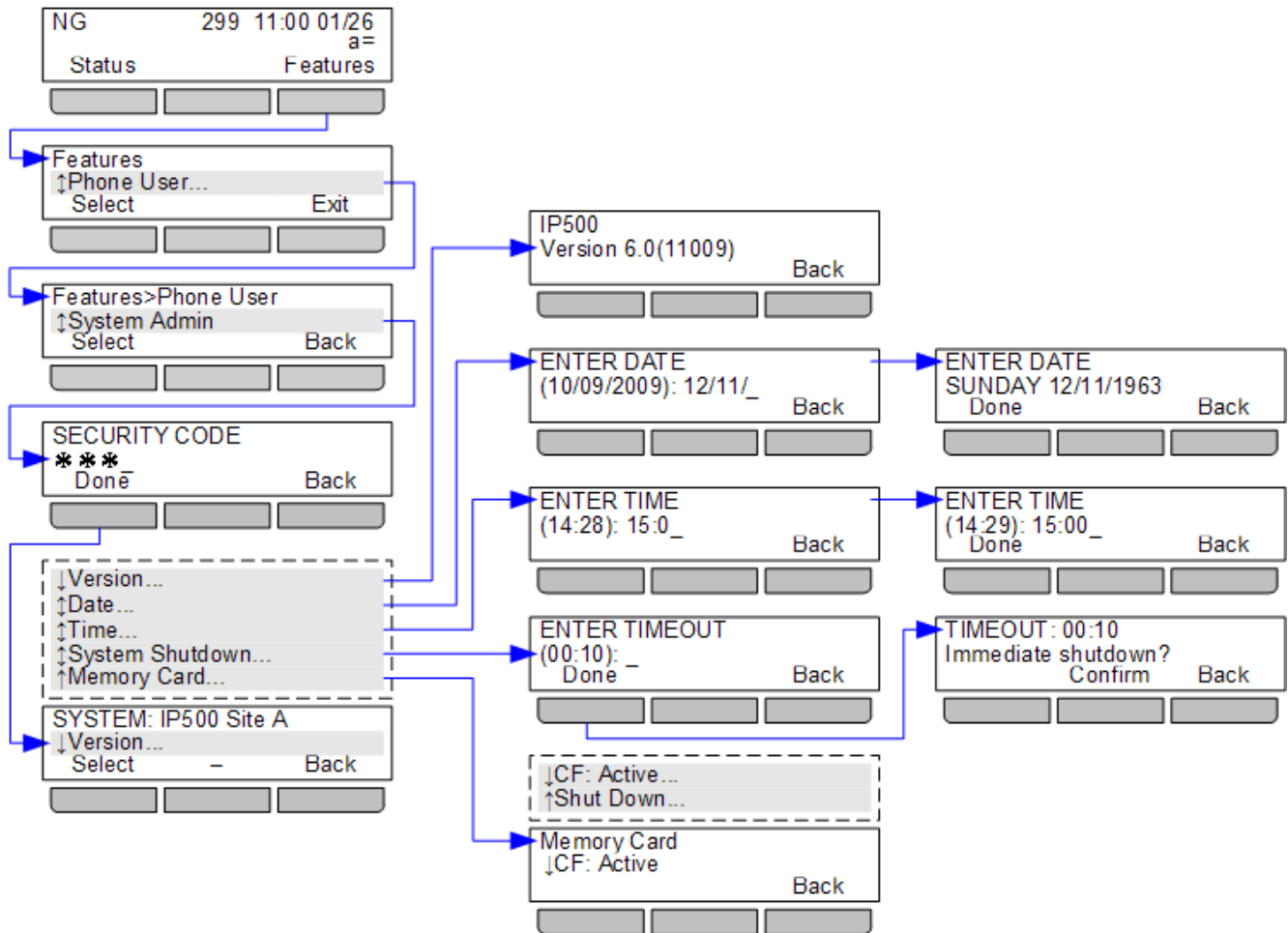

22.10 Menu Amministratore di sistema

Questo menu è disponibile solo per gli utenti configurati come utenti del telefono di sistema.

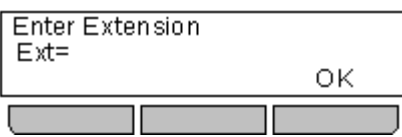
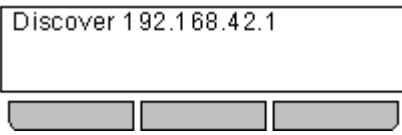
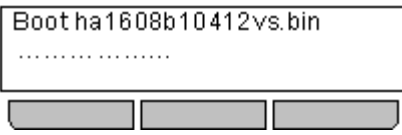

22.11 Schermate di errore

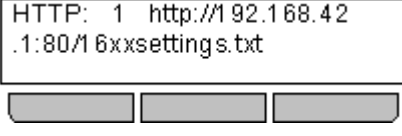
Visualizzazione	Probabile causa
	UtenteNd Questa schermata viene visualizzata quando non è presente alcun utente attualmente connesso al telefono. È comunque possibile utilizzare il telefono per effettuare chiamate interne e di emergenza. Per accedere ^[87] premere Selezione .
	TELEFONO BLOCCATO Questa schermata viene visualizzata nel caso in cui l'utente abbia bloccato il telefono. È comunque possibile utilizzare il telefono per effettuare e ricevere chiamate interne e chiamare i numeri di emergenza. Se si tratta del proprio telefono, è possibile sbloccarlo utilizzando il proprio codice di accesso. Se non si tratta del proprio telefono, sarà comunque possibile effettuare l'accesso ^[87] .
	Immettere l'interno Questa schermata viene visualizzata su di un telefono non registrato. Solo per i modelli 1608 e 1616.
	Scopri Questa schermata solitamente indica un'interruzione della connessione tra il telefono e il sistema telefonico della durata di diversi minuti. Contattare l'amministratore di sistema se il problema persiste. Solo per i modelli 1608 e 1616.
	Avvio Questa schermata viene visualizzata da un telefono appena avviato o riavviato remotamente dall'amministratore di sistema. Indica che il telefono sta caricando il proprio software. Le seguenti schermate verranno solitamente riprodotte, in sequenza. Solo per i modelli 1608 e 1616.
	Ethernet Mostrata in seguito al riavvio del telefono. Indica che la connessione di rete è stata stabilita. Non premere *, tranne ove richiesto dall'amministratore di sistema. Solo per i modelli 1608 e 1616.
	DHCP Mostrata in seguito al riavvio del telefono. Il telefono è in attesa di informazioni dal server DHCP. Non premere *, tranne ove richiesto dall'amministratore di sistema. Solo per i modelli 1608 e 1616.
	HTTP/HTTPS Mostrata in seguito al riavvio del telefono. Il telefono potrebbe richiedere alcuni file e procedere al download dei file necessari. Il procedimento dovrebbe impiegare pochi secondi. Tuttavia, se il download è stato avviato dall'amministratore di sistema al fine di installare un nuovo software per il telefono, il procedimento potrebbe richiedere alcuni minuti e non deve essere interrotto. Solo per i modelli 1608 e 1616.

Capitolo 23.

Glossario

23. Glossario

23.1 Squillo abbreviato

Un singolo squillo, non ripetuto. Per impostazione predefinita, questo tipo di squillo viene utilizzato quando un'altra chiamata in arrivo avvisa l'utente della presenza di una chiamata in corso.

23.2 Pulsante di presenza

I pulsanti di presenza vengono usati per rappresentare le chiamate effettuate e ricevute dall'utente e dagli altri utenti sul sistema telefonico. Questi pulsanti vengono configurati dall'amministratore di sistema. Solitamente, i primi tre pulsanti sono pulsanti di presenza chiamata, ma è possibile configurare altri pulsanti come pulsanti di presenza.

23.3 Squillo di notifica

L'amministratore di sistema può configurare la suoneria da usare in caso di ricezione di un avviso di chiamata mentre si è impegnati in un'altra chiamata. Le opzioni consentono di selezionare un singolo squillo non ripetuto (squillo abbreviato) o di disattivare la suoneria.

23.4 Attesa automatica

Per impostazione predefinita, nel corso di una chiamata, alla pressione di un altro pulsante di presenza, la chiamata in corso viene automaticamente messa in attesa. Se l'impostazione Attesa automatica non è attivata, la chiamata viene terminata alla pressione di un altro pulsante di presenza.

23.5 Pulsante di presenza in parallelo

Un pulsante di presenza in parallelo visualizza lo stato di uno dei pulsanti di presenza chiamata di un altro utente. Questo pulsante può essere utilizzato per rispondere a o unire le chiamate sul pulsante di presenza chiamata dell'altro utente. Può anche essere utilizzato per effettuare una chiamata che consente all'utente della presenza chiamata di parteciparvi o recuperarla dallo stato di attesa.

- Quando il pulsante di presenza chiamata dell'utente visualizza una notifica, il pulsante di presenza in parallelo corrispondente visualizza a sua volta una notifica. Il pulsante di presenza in parallelo può essere utilizzato per rispondere alla chiamata per conto dell'utente del pulsante di presenza chiamata.
- Quando l'utente del pulsante di presenza chiamata risponde a o effettua una chiamata utilizzando quella presenza chiamata, il pulsante di presenza in parallelo corrispondente visualizza lo stato di quella chiamata, ad esempio Connessa, In attesa, ecc. Il pulsante di presenza in parallelo può essere usato per recuperare la chiamata, se in attesa, o per partecipare alla chiamata, se attiva.
- I pulsanti di presenza in parallelo non sono supportati tra gli utenti di sistemi diversi all'interno di una [Small Community Network](#)^[183].

23.6 Pulsante di presenza chiamata

I pulsanti di presenza chiamata vengono usati per visualizzare le chiamate ricevute ed effettuate dal telefono. Grazie alla presenza di vari pulsanti di presenza chiamata, è possibile rispondere a ed effettuare varie chiamate, passare da una chiamata all'altra, e svolgere altre operazioni.

Quando tutti i pulsanti di presenza chiamata sono in uso, le chiamate aggiuntive ricevute sul proprio numero vengono inoltrate in base alle regole di inoltro su occupato impostate o reindirizzate alla posta vocale, se disponibile.

23.7 Pulsante di copertura chiamata

Ciascun pulsante di copertura chiamata è assegnato a un altro utente sul sistema telefonico. Il pulsante consente di inviare una notifica a un utente con una chiamata senza risposta che sta ancora squillando. L'utente può visualizzare i dettagli della chiamata e rispondere, se lo desidera.

Le impostazioni utente illustrate controllano la durata dello squillo sul telefono dell'utente prima che l'avviso di chiamata venga visualizzato sul pulsante di copertura chiamata per quell'utente. I pulsanti di presenza di copertura chiamata non sono supportati tra gli utenti di diversi sistemi all'interno di una Small Community Network.

23.8 Squillo di copertura

Se sono disponibili dei pulsanti di presenza in parallelo e/o di copertura chiamata, è possibile [impostare il tipo di suoneria \(squillo di copertura\)](#)^[134] da utilizzare quando un avviso di chiamata viene visualizzato su uno di questi pulsanti. Le opzioni disponibili consentono di usare un normale squillo, un singolo squillo non ripetuto (squillo abbreviato) o di disattivare lo squillo. L'impostazione dello squillo di copertura viene utilizzata solo se non è già in corso una chiamata. Se è già in corso una chiamata, vengono utilizzati lo squillo di copertura più breve e lo squillo di notifica impostato dall'amministratore di sistema.

23.9 Non disturbare

- Quando ci si trova in modalità "Non disturbare", i chiamanti vengono reindirizzati alla posta vocale, se disponibile, oppure il sistema riproduce un segnale di occupato.
- Gli unici utenti autorizzati a chiamare sono coloro che chiamano dai numeri inseriti nell'elenco delle eccezioni di Non disturbare. Sarà comunque possibile applicare le impostazioni di inoltro a queste chiamate.

- Le chiamate destinate a un gruppo di ricerca del quale l'utente è membro non vengono visualizzate (a meno che l'utente sia l'ultimo membro disponibile del gruppo).
- L'attivazione della modalità Non disturbare non influenzerà le chiamate precedentemente ricevute sul telefono.
- Il telefono può ancora essere utilizzato per effettuare chiamate in uscita. Quando si passa in modalità Sganciato, viene riprodotto un tono di composizione interrotto.
- **N = Nessuna chiamata (Non disturbare)**
Una lettera **N** viene visualizzata sul display del telefono quando la funzione Non disturbare è attiva.

23.10 Eccezioni di Non disturbare

- Questi numeri indicano i chiamanti autorizzati a chiamare l'utente anche quando è stata impostata la modalità Non disturbare. Questa impostazione è applicabile solo alle chiamate destinate all'utente. Non è applicabile alle chiamate destinate a un gruppo di ricerca del quale l'utente è membro.

23.11 Seguimi

La funzione Seguimi viene utilizzata per reindirizzare le chiamate a un altro interno nei pressi della propria postazione.

Le chiamate vengono visualizzate insieme al nome dell'utente in modo da poterle distinguere dalle chiamate dell'utente che utilizza solitamente l'interno. In questo modo è possibile condividere il telefono di un altro utente senza doverlo disconnettere dal suo telefono.

Le chiamate continuano ad utilizzare tutte le impostazioni utente applicabili alle chiamate ricevute sul proprio telefono.

Tutte le chiamate vengono reindirizzate.

23.12 Seguimi qui

La funzione Seguimi qui viene utilizzata per attivare l'opzione Seguimi sull'interno al quale si vogliono reindirizzare le chiamate.

23.13 Seguimi a

Seguimi a è la funzione utilizzata per attivare l'opzione Seguimi dal proprio telefono.

23.14 Inoltra su occupato

Inoltra su occupato reindirizza le chiamate quando il telefono non è in grado di visualizzare ulteriori avvisi di chiamata.

- Per impostazione predefinita, questa funzione viene applicata solo alle chiamate esterne in arrivo destinate all'utente. Tuttavia, se necessario è anche possibile selezionare le chiamate interne.
- Quando questa opzione è attiva, tutte le chiamate corrispondenti alle impostazioni vengono inoltrate al numero impostato come destinazione di inoltra su occupato/mancata risposta. Questo numero può essere interno o esterno.
- Lo stato Occupato corrisponde ad uno stato in cui non è disponibile alcun pulsante di presenza chiamata sul quale visualizzare ulteriori chiamate.
- Le chiamate destinate ai gruppi di ricerca non vengono visualizzate quando l'utente è occupato, pertanto non vengono inoltrate da questa impostazione.
- Le opzioni Inoltra su occupato e Inoltra su mancata risposta utilizzano lo stesso numero di destinazione di inoltra. Se non è stato impostato alcun numero, esse utilizzano la stessa destinazione impostata per l'inoltra incondizionato.
- Se la [posta vocale è stata attivata](#)⁸³, il sistema telefonico tenterà di reindirizzare le chiamate inoltrate alla posta vocale, se squillano per l'intervallo di mancata risposta preimpostato senza ricevere risposta (valore predefinito 15 secondi). Questa operazione non è sempre possibile per le chiamate inoltrate a un numero esterno.

23.15 Inoltra su mancata risposta

Inoltra su mancata risposta reindirizza le chiamate ricevute sul telefono dell'utente ma che per qualche motivo non hanno ricevuto risposta.

- Per impostazione predefinita, questa funzione viene applicata solo alle chiamate esterne in arrivo destinate all'utente. Tuttavia, se necessario è anche possibile selezionare le chiamate interne.
- Quando questa opzione è attiva, tutte le chiamate corrispondenti alle impostazioni vengono inoltrate al numero impostato come destinazione di inoltra su occupato/mancata risposta. Questo numero può essere interno o esterno.
- Una chiamata viene considerata senza risposta quando viene visualizzata sul telefono dell'utente per un periodo superiore all'intervallo di mancata risposta definito dall'utente (valore predefinito 15 secondi).
- Le chiamate destinate ai gruppi di ricerca non vengono inoltrate.
- Le opzioni Inoltra su occupato e Inoltra su mancata risposta utilizzano lo stesso numero di destinazione di inoltra. Se non è stato impostato alcun numero, esse utilizzano la stessa destinazione impostata per l'inoltra incondizionato.

-
- Se la [posta vocale è stata attivata](#) ⁸³, il sistema telefonico tenterà di reindirizzare le chiamate inoltrate alla posta vocale, se squillano per l'intervallo di mancata risposta preimpostato senza ricevere risposta (valore predefinito 15 secondi). Questa operazione non è sempre possibile per le chiamate inoltrate a un numero esterno.

23.16 Inoltro incondizionato

La funzione Inoltro incondizionato può essere utilizzata per reindirizzare immediatamente le chiamate.

- Per impostazione predefinita, questa funzione viene applicata solo alle chiamate esterne in arrivo destinate all'utente. Tuttavia, se necessario è anche possibile selezionare le chiamate interne o le chiamate destinate ai gruppi di ricerca.
- Quando questa opzione è attiva, tutte le chiamate corrispondenti alle impostazioni vengono inoltrate al numero impostato come destinazione di inoltro incondizionato. Questo numero può essere interno o esterno.
- Il telefono può ancora essere utilizzato per effettuare chiamate in uscita. Quando si passa in modalità Sganciato, viene riprodotto un tono di composizione interrotto.
- Le opzioni Inoltra su occupato e Inoltra su mancata risposta utilizzano lo stesso numero di destinazione di inoltro. Se non è stato impostato alcun numero, esse utilizzano la stessa destinazione impostata per l'inoltro incondizionato.
- Se la [posta vocale è stata attivata](#) ⁸³, il sistema telefonico tenterà di reindirizzare le chiamate inoltrate alla posta vocale, se squillano per l'intervallo di mancata risposta preimpostato senza ricevere risposta (valore predefinito 15 secondi). Questa operazione non è sempre possibile per le chiamate inoltrate a un numero esterno.
- **D =Deviare (inoltro) le chiamate**
La lettera **D** viene visualizzata sul display del telefono quando la funzione di inoltro incondizionato è attiva.

23.17 Gruppo

L'amministratore di sistema può inserire l'utente tra i membri di un gruppo, insieme ad altri utenti. Ciascun gruppo è assegnato a un numero interno che può essere usato come destinazione della chiamata.

Quando una chiamata viene presentata a un gruppo, essa viene visualizzata dai membri disponibili del gruppo, uno alla volta o tutti allo stesso tempo, fino a che uno dei membri non risponde.

La durata dello squillo di una chiamata destinata a un gruppo riprodotto per ciascun membro del gruppo prima che la chiamata venga presentata al membro successivo dipende dalle impostazioni del gruppo. I gruppi di ricerca utilizzano anche la posta vocale e dispongono di impostazioni specifiche il merito al reindirizzamento delle chiamate senza risposta alla casella postale del gruppo. Per le chiamate destinate a un gruppo, il sistema utilizza le impostazioni della posta vocale del gruppo di ricerca, invece delle impostazioni dell'utente.

23.18 Preferenza di linea inattiva

Impostando uno dei pulsanti di presenza linea o chiamata del telefono come pulsante di presenza attualmente selezionato, il sistema utilizzerà questo pulsante di presenza quando l'utente possa in modalità Sganciato. Nel caso in cui non sia stato selezionato alcun pulsante di presenza, sarà necessario effettuare una selezione prima di passare in modalità Sganciato. La preferenza di linea inattiva seleziona automaticamente la prima presenza linea o chiamata disponibile come selezione corrente quando l'utente non è impegnato in una chiamata.

23.19 Abbinamento interno

Questo metodo di abbinamento abbina il normale telefono dell'utente a un altro telefono interno. Le chiamate in arrivo squilleranno su entrambi i telefoni. È anche possibile effettuare le chiamate utilizzando entrambi gli interni.

Un tipico esempio di abbinamento interno è costituito da un utente che utilizza un normale telefono da tavolo e necessita anche di un telefono cellulare durante gli spostamenti all'interno dell'edificio.

Le impostazioni vengono applicate a entrambi i telefoni. In modo analogo, una notifica di messaggio in attesa e di accesso alla posta vocale verrà inviata da entrambi i telefoni alla casella postale.

Se entrambi i telefoni abbinati appartengono alle serie 1400, 1600, 9400, 9500, 9600, M-Series o T-Series, i registri chiamate e i contatti della directory di ciascun telefono verranno assegnati all'utente.

23.20 Pulsante di presenza linea

I pulsanti di presenza della linea consentono di effettuare e ricevere chiamate su di una specifica linea telefonica connessa al sistema telefonico. Il pulsante consente inoltre di verificare se la linea è utilizzata da altri utenti.

Per le chiamate in arrivo, il sistema telefonico continua a determinare la destinazione della chiamata. La destinazione potrebbe essere un utente o un gruppo. Tuttavia, se la linea dispone di un pulsante di presenza linea, l'utente visualizzerà un avviso di chiamata e potrà rispondere, se lo desidera.

- **Linee private**
Le chiamate per le quali l'utente dispone di una presenza linea per la linea coinvolta corrispondente alla destinazione di instradamento della chiamata in arrivo per quella chiamata sono soggette a impostazioni specifiche. Tali chiamate visualizzeranno una notifica solo sul pulsante di presenza linea, e non sugli altri pulsanti. Queste chiamate, inoltre, non seguiranno alcuna regola di inoltro.

23.21 Sessione chiusa

Se l'utente viene disconnesso da un telefono, viene considerato in modalità Occupato e non è in grado di ricevere chiamate. I chiamanti sono soggetti alle impostazioni di inoltro, se presenti, o vengono reindirizzati alla posta vocale, se disponibile.

23.22 Codice di accesso

È possibile usare un codice di accesso per accedere a qualsiasi telefono del sistema telefonico, quindi usare quel telefono come il proprio dispositivo. Dopo aver effettuato l'accesso a un telefono delle serie 1400, 1600, 9400, 9500 o 9600, è possibile usare i menu del telefono per impostare e cambiare il codice di accesso.

23.23 Chiamata persa

Le chiamate perse sono le chiamate ricevute sul telefono alle quali l'utente non ha risposto. Le 10 chiamate perse più recenti sono incluse nel registro chiamate.

L'amministratore di sistema può configurare l'inclusione delle chiamate perse che non hanno ricevuto risposta da parte dell'utente del telefono ma sono state accettate da un altro utente del sistema. Ad esempio, le chiamate accettate da un utente con un pulsante di copertura chiamata impostato per queste chiamate. Quando questa modalità è attiva, il registro chiamate includerà anche le chiamate reindirizzate alla posta vocale.

23.24 Chiamata di gruppo persa

L'amministratore può configurare il sistema telefonico in modo da conservare un registro interno delle chiamate perse destinate ai gruppi di ricerca. Esso può inoltre impostare i gruppi dei quali l'utente è membro per i quali le chiamate perse verranno visualizzate nel registro delle chiamate perse dell'utente. A tal fine, l'utente non deve aver ricevuto e mancato di rispondere alla chiamata di gruppo.

23.25 Abbinamento cellulari

L'abbinamento cellulari è [un abbinamento](#)^[184] che consente di far squillare le chiamate sia sul proprio telefono che su di un altro numero, compreso un numero esterno. Se l'utente è stato configurato come utente con abbinamento cellulari, è possibile attivare o disattivare l'abbinamento cellulari utilizzando i menu del telefono e modificare il numero al quale è abbinato il proprio telefono.

23.26 Parcheggio chiamata

La messa in attesa e il parcheggio di una chiamata richiedono un procedimento simile. Tuttavia, le chiamate parcheggiate possono essere recuperate da altri utenti del sistema telefonico.

Tutte le chiamate parcheggiate e lasciate in stato parcheggiato per un periodo di tempo eccessivamente esteso verranno reindirizzate al telefono. La richiamata ignorerà tutte le impostazioni di inoltro e Non disturbare, richiamando il telefono dal quale è stata parcheggiata la chiamata.

23.27 Numero di slot di parcheggio

Se l'utente parcheggia una chiamata senza specificare un numero di slot di parcheggio, il sistema assegnerà un numero composto dal numero interno più una singola cifra. Ad esempio, per l'interno 201, la prima chiamata parcheggiata utilizzerà il numero di slot di parcheggio 2010, se disponibile. Se è già presente una chiamata parcheggiata, la chiamata parcheggiata successiva utilizzerà lo slot di parcheggio di chiamata 2011, se disponibile.

I pulsanti di parcheggio di chiamata possono essere assegnati a specifici numeri di slot di parcheggio. Una chiamata parcheggiata utilizzando quel pulsante verrà assegnata a quel numero di slot di parcheggio. Un altro utente con un pulsante di parcheggio di chiamata impostato sullo stesso numero visualizzerà una notifica che avvisa della presenza di una chiamata parcheggiata e potrà annullarne il parcheggio utilizzando il proprio pulsante.

23.28 Preferenza della linea di squillo

Questa impostazione è controllata dall'amministratore di sistema ed è solitamente attiva. Quando non si è impegnati in una chiamata, in caso di ricezione di una chiamata in arrivo, la preferenza della linea di squillo renderà il pulsante di presenza che visualizza la notifica il pulsante di presenza selezionato. È possibile rispondere alla chiamata sul pulsante di presenza selezionato sollevando il microtelefono o premendo il pulsante Cuffia o Altoparlante.

Nel caso in cui non sia stata impostata alcuna preferenza per la linea di squillo, per rispondere alla chiamata sul pulsante di presenza che visualizza la notifica è necessario premere il pulsante di presenza per selezionarlo manualmente.

23.29 Codici brevi

I codici brevi sono numeri utilizzabili per attivare e disattivare varie funzioni. Di seguito sono riportati i codici brevi predefiniti che potrebbero essere disponibili. L'amministratore di sistema confermerà gli eventuali codici brevi aggiuntivi che potrebbero essere stati configurati per l'uso.

23.30 Small Community Network

È possibile connettere vari sistemi telefonici IP Office per formare una Small Community Network. Sarà quindi possibile comporre il numero dell'utente su altri sistemi utilizzando lo stesso procedimento usato per comporre le chiamate interne sul proprio sistema. Gli utenti remoti sono elencati nella directory.

L'amministratore di sistema può anche configurare i gruppi di ricerca disponibili all'interno della rete. Potrebbe anche essere possibile svolgere attività di Hot Desking utilizzando un telefono con sede su di un altro sistema nella rete.

23.31 Amministratore di sistema

L'amministratore di sistema può effettuare o gestire le modifiche alla configurazione del sistema telefonico. Esso può visualizzare e modificare la maggior parte delle impostazioni dell'utente.

23.32 Utente del telefono di sistema

L'amministratore di sistema può configurare alcuni utenti come utenti del telefono di sistema. Questi utenti potranno accedere a varie funzioni aggiuntive come la modifica dell'ora e della data di sistema. Un utente del telefono di sistema può aggiungere, modificare ed eliminare le voci della directory di sistema.

23.33 Abbinamento

L'abbinamento è un'opzione che consente di far squillare le chiamate ricevute su due telefoni. L'abbinamento è disponibile solo nel caso in cui sia stato configurato dall'amministratore di sistema.

Il sistema supporta due metodi di abbinamento, [abbinamento interno](#)^[182] e [abbinamento cellulari](#)^[183].

Indice analitico

A

Abbinamento
 Attivo/Disattivo 106, 127
 Disattivo 152
 Numero 106, 127
 Stato 152
 Abbinamento cellulari
 Attivo/Disattivo 106, 127
 Disattivo 152
 Numero 106, 127
 Stato 152
 Abbinato 19, 106
 Accesso 87
 Aggiungi
 a una chiamata in conferenza 56
 Contatto 44, 68, 76
 Contatto dall'elenco di ricomposizione 44, 68
 Contatto esterno 64, 67, 69, 70
 Allarme 152, 163
 Allarme di sistema 19, 152, 163
 Allarme sonoro 131
 Allarme visivo 131
 Altoparlante
 Volume 62, 141
 Amministratore di sistema 152, 163
 Menu 177
 Attesa 22, 24, 26, 28
 Conferenza 47, 58
 Trasferisci 48, 52, 58

B

B 19
 Backup
 Backup manuale 142
 Bloccato 19
 Menu 176
 BM32 12

C

Canali 28
 Chiama
 dai contatti 33, 66
 dal registro chiamate 33, 73
 dall'elenco di ricomposizione 34, 42
 Chiamante
 Dettagli 44, 74
 Chiamata in attesa 138
 Trasferisci 48, 52, 58
 Chiamate esterne 130, 132
 Chiamate in attesa 22
 Chiamate interne 130, 132
 Chiamate non di gruppo 99, 100, 150
 Chiamate parcheggiate
 Stato 50, 152
 Chiamate perse
 Chiamate destinate al gruppo di ricerca 18, 72
 Componi 22, 24, 28
 Composizione En-Bloc 31, 129
 Conferenza
 Aggiungere una chiamata 56
 Attesa 47, 58
 Dettagli del chiamante 57
 Disconnetti chiamante 57
 Musica in attesa 47, 58
 Termina automaticamente 48, 52, 57, 58

 Ultimo utente interno 48, 52, 57, 58
 Configurazione autonoma
 Menu 169
 Contatti 18, 33, 64, 65, 66, 67, 69, 70
 Esegui chiamata 33, 66
 Menu 174
 Contatto
 Aggiungi 44, 68, 76
 Aggiungi dall'elenco di ricomposizione 44, 68
 aggiungi esterno 64, 67, 69, 70
 elimina esterno 64, 67, 69, 70
 Modifica 67, 69
 modifica esterno 64, 67, 69, 70
 Conteggio 44, 74
 Controllo degli accessi
 Appartenenza 108, 109, 110, 111, 112, 113, 151
 Fallback 108, 109, 110, 111, 112, 113, 151
 Inoltra 93, 94, 95, 96, 99, 100, 101, 102, 103, 148,
 149, 150, 151
 Seguimi 93, 94, 95, 96, 99, 100, 101, 102, 103, 148,
 149, 150, 151
 Stato 108, 109, 110, 111, 112, 113, 151
 Coperchio 22, 24, 26, 28
 Copertura 26
 Copertura chiamata
 Indicatori luminosi 26
 Copertura delle chiamate
 Squillo di copertura 24, 26, 131, 180
 corrisponde 22, 24
 Cuffia 10, 11
 Volume 60, 140

D

D 19, 96, 182
 Data/Ora corrotta 152, 163
 Dettagli
 Registro chiamate 44, 74
 Devia
 Alla posta vocale 39, 84
 Deviazione 19, 96, 182
 Directory
 Aggiungi 44, 68, 76
 Aggiungi dall'elenco di ricomposizione 44, 68
 aggiungi esterno 64, 67, 69, 70
 elimina esterno 64, 67, 69, 70
 Esegui chiamata 33, 66
 Menu 174
 Modifica 67, 69
 modifica esterno 64, 67, 69, 70
 directory esterna 64, 67, 69, 70
 display dei telefoni 22
 Durata suoneria 44, 74

E

Elenco 42, 43, 128
 Elimina
 Contatto esterno 64, 67, 69, 70
 Seguimi qui 95, 149
 En-bloc 31, 129
 Errore 152, 163
 Errore di avvio 152, 163
 Errore di avvio del sistema 152, 163
 Errore di espansione 152, 163
 Errore memory card 152, 163
 Errore posta vocale 152, 163
 Esegui chiamata
 dai contatti 33, 66
 dal registro chiamate 33, 73

Esegui chiamata
 dall'elenco di ricomposizione 34, 42

Esterna
 Inoltra 99, 100, 150
 Inoltra su occupato 101, 102, 103, 149, 150

Esterna e di gruppo 99, 100, 150

Esterno 33, 65, 66

F

Funzioni
 Menu 16, 167

Fuori servizio 19, 110, 111, 112, 151

G

G 19

Gruppi 33, 65, 66

Gruppo
 Inoltra 99, 100, 150
 Perse 18, 72
 Registro chiamate 18, 72
 Stato di appartenenza 108, 151
 Stato di servizio 110, 111, 112, 151

Gruppo di ricerca
 Inoltra 99, 100, 150
 Perse 18, 72
 Registro chiamate 18, 72
 Stato di appartenenza 108, 151
 Stato di servizio 112, 151

I

ID di presenza linea 28

Impossibile 22, 24, 28

Impostazioni chiamata 31, 35, 43, 54, 105, 127, 128, 129, 130, 131, 135
 Allarme sonoro attivo/disattivo 131
 Allarme visivo attivo/disattivo 131
 Nascondi numero 35, 127
 Percorso audio 60, 62, 141
 Risposta automatica 39, 133
 Risposta automatica interna 39, 133

In attesa 22, 24, 26, 28

In attesa qui 22, 24, 26, 28

In attesa su un altro dispositivo 22, 24, 28

In parallelo 22, 24, 28

In servizio 110, 111, 112, 151

In uscita 33, 68, 73, 74, 75, 76

Indicatore del pulsante di presenza in parallelo 24

Indicazione del pulsante di copertura chiamata 26

Indicazione del pulsante di presenza chiamata 22

Indicazione del pulsante di presenza linea 28

Inlt qui 151

Inoltra
 Chiamate non di gruppo 99, 100, 150
 Disattivo 99, 100, 150
 Esterna e di gruppo 99, 100, 150
 Solo esterna 99, 100, 150
 su occupato 101, 102, 103, 149, 150
 Tutte le chiamate 99, 100, 150

Inoltra su mancata risposta
 Disattivo 101, 150
 Stato 101, 150

Inoltra su occupato
 Disattivo 102, 149
 Stato 102, 149

Inoltrata qui
 Disattivo 151
 Stato 151

Inoltro 19, 96, 182

Inoltro incondizionato 99, 100, 150
 Disattivo 99, 150
 Stato 99, 150

Invia tutte le chiamate 99, 100, 150

L

Linea 28

Luce lampeggiante 22, 24, 26, 28

Luce lampeggiante intermittente 22, 24, 28

Luce lampeggiante regolare 22, 24, 26, 28

Luce lampeggiante velocemente 22, 24, 26, 28

M

Mancata risposta
 Stato Inoltro 101, 150

Manuale
 Ripristino 143

Membro di un gruppo 19

Menu
 Amministratore di sistema 177
 Bloccato 176
 Configurazione autonoma 169
 Contatti 18, 64, 174
 Funzioni 16, 167
 Menu A 18, 126, 172
 Menu Stato 16, 148
 Posta vocale visiva 18, 170
 Registro chiamate 18, 72, 173
 Ricomponi 18, 175
 Stato 171
 Menu A 18, 126, 172
 Menu Stato 16, 148

Microtelefono
 Volume 140

Modalità di ricomposizione 42, 43, 128

Modifica
 Contatto 67, 69
 Contatto esterno 64, 67, 69, 70
 Seguimi qui 95, 149

Modulo pulsanti 12

Motivo 44, 74

Musica in attesa 47, 58

N

N 19, 104, 180

Nascondi numero 35, 127

Nessuna chiamata 19, 104, 180

Nessuno squillo 24, 26, 131, 180

Nome del canale 28

Non disturbare 19, 104, 180
 Disattivo 105, 148
 Stato 105, 148

numero 28

Nuovo
 Contatto 44, 68, 76

O

O 19, 110

Occupato
 Inoltra 101, 102, 103, 149, 150

OOS 110, 111, 112, 151

P

Passa in modalità Sganciato 22, 26, 28

Password 87

Percorso audio 60, 62, 141

Perse 33, 68, 73, 74, 75, 76

Personale 33, 65, 66

Piena 152, 163

- Più 73, 79, 80, 81
- Posta vocale
- Trasferisci 39, 52, 84
- Posta vocale piena 152, 163
- Posta vocale quasi piena 152, 163
- Posta vocale visiva 18
- Menu 170
- Preferenza della linea di squillo 22, 24, 26, 28
- Presenza
- Cuffia 10, 11
- Presenza chiamata 22, 24
- Presenza di copertura chiamata 26
- Presenza in parallelo 22
- Indicatori luminosi 24
 - Squillo di copertura 24, 26, 131, 180
- Presenza linea 28
- Profilo orario 110, 111, 112, 151
- Pulsanti di presenza 22, 26, 28
- Pulsanti di presenza chiamata 22, 24
- Pulsanti di presenza in parallelo 22, 24
- Pulsanti di presenza linea 28
- Q**
- Quasi piena 152, 163
- R**
- R 19
- Registro chiamate 33, 68, 73, 74, 75, 76
- Chiamata da 33, 73
 - Dettagli 44, 74
 - Menu 18, 72, 173
- Resilienza 19
- Ricevute 33, 68, 73, 74, 75, 76
- richiede 22, 26
- Ricomponi 18, 34, 42, 44, 68
- Aggiungi a Contatti 44, 68
 - Elenco 34, 42
 - Menu 175
- Ripristino 143
- RisCh 50, 152
- Risposta automatica 39, 133
- Risposta automatica interna 39, 133
- Ritardo 22, 24, 26, 28
- S**
- S 19
- SBM32 12
- Seguimi a
- Disattiva 94, 148
 - Stato 94, 148
- Seguimi qui
- Cancella 95, 149
 - Disattivo 149
 - Modifica 95, 149
 - Stato 149
- Seleziona 22, 24, 26, 28
- Servizio notturno
- Automatico 110, 111, 112, 151
- Solo esterna 99, 100, 150
- Spia 131
- Spia Messaggio in attesa 131
- Squillo
- Chiamate esterne 130, 132
 - Chiamate interne 130, 132
 - Squillo di copertura 130, 132
 - Squillo di notifica 130, 132
 - Squillo di richiamata 130, 132
- Squillo abbreviato 24, 26, 131, 180
- Squillo di copertura 24, 26, 130, 131, 132, 180
- Squillo di notifica 130, 132
- Squillo di richiamata 130, 132
- Stato
- Abbinamento cellulari 152
 - Appartenenza 108, 151
 - Appartenenza a un gruppo 108, 151
 - Chiamate parcheggiate 50, 152
 - Inoltra su mancata risposta 101, 150
 - Inoltra su occupato 102, 149
 - Inoltrata qui 151
 - Inoltro incondizionato 99, 150
 - Menu 171
 - Non disturbare 105, 148
 - Seguimi a 94, 148
 - Seguimi qui 149
 - Stato di servizio 112, 151
 - Stato di servizio del gruppo 112, 151
 - Stato di servizio del gruppo di ricerca 112, 151
- Stato del pulsante di copertura chiamata 26
- Stato del pulsante di presenza chiamata 22
- Stato del pulsante di presenza in parallelo 24
- Stato del pulsante di presenza linea 28
- Suoneria
- Allarme sonoro attivo/disattivo 131
 - Volume 133, 140
- Supporto 10, 11
- T**
- T 19, 106
- Telefono di sistema 64, 67, 69, 70, 152, 163
- Tono di composizione
- interrotto 96, 104, 180, 182
- tono di composizione interrotto 96, 104, 180, 182
- Trasferisci
- Alla posta vocale 39, 52, 84
 - Chiamata in attesa 48, 52, 58
- Tutte le chiamate 99, 100, 150
- Tutto
- Contatti 33, 65, 66
 - Inoltra 99, 100, 150
 - Registro chiamate 33, 68, 73, 74, 75, 76
- U**
- Uno 42, 43, 128
- Usa qui 22, 24, 26, 28
- Uso su un altro dispositivo 22, 24, 28
- Utente coperto 26
- Utente telefono 88, 89, 90, 116, 129, 137, 138, 158, 159, 160, 161, 162
- Utenti 33, 65, 66
- Utilizzare 22, 24, 26, 28
- V**
- Visualizzazione
- Chiamata in attesa 138
- Volume
- Altoparlante 62, 141
 - Cuffia 60, 140
 - Microtelefono 140
 - Suoneria 133, 140

Le cifre e i dati riportati nella presente documentazione sono generici e, prima di poter essere applicati a qualsiasi ordine o contratto particolare, devono essere specificamente confermati per scritto da Avaya. La società si riserva il diritto, a propria discrezione, di apportare modifiche o variazioni alle caratteristiche tecniche dettagliate. La pubblicazione di informazioni nella presente documentazione non implica l'esclusione dal rispetto di brevetti o di altri diritti di protezione di Avaya o di altri titolari.

Tutti i marchi contrassegnati dai simboli ® o TM sono, rispettivamente, marchi registrati o marchi di fabbrica di Avaya Inc. Tutti gli altri marchi sono di proprietà dei rispettivi titolari.

Questo documento contiene informazioni proprietarie di Avaya e non deve essere divulgato o utilizzato se non in conformità agli accordi intercorsi.

© 2011 Avaya Inc. Tutti i diritti riservati.